



MANUALE D'USO

NAVODILA ZA UPORABO

USER MANUAL

BEDIENUNGSANLEITUNG



systema stirante

likalni sistem

ironing system

Bügeleisen

CODICE ART. (KODA ART): 137366.01

230V-50Hz, 2000W





La sicurezza dei prodotti
testati e certificati
per te.

sistema stirante



su www.eurospin.it trovi
la versione digitale del manuale d'uso

Chiamaci al numero verde gratuito!
800 595 595
Dal lunedì al venerdì 8.30-12.30 / 15.30-19.30 / Il sabato 8.30-12.30
Esclusi giorni festivi.

INDICE

USO PREVISTO	1
RISCHI RESIDUI	1
AVVERTENZE IMPORTANTI	1
PERICOLO PER I BAMBINI	1
PERICOLO DOVUTO A ELETTRICITÀ	2
PERICOLO DI DANNI DERIVANTI DA ALTRE CAUSE	2
AVVERTENZA RELATIVA A USTIONI	3
ATTENZIONE - DANNI MATERIALI	3
A PROPOSITO DI QUESTO MANUALE	4
DESCRIZIONE DELL'APPARECCHIO	5
ISTRUZIONI PER L'USO	6
STIRARE IN VERTICALE	9
STIRATURA A SECCO	9
DOPO AVER STIRATO	9
PULIZIA DELL'APPARECCHIO	10
DATI TECNICI	11
GARANZIA	11
PER UNA STIRATURA PERFETTA	12

USO PREVISTO

Potete usare l'apparecchio per stirare indumenti di qualsiasi tipo, tende e tessuti seguendo le indicazioni riportate sull'etichetta, a secco o a vapore ed anche in posizione verticale. Stirare i tessuti utilizzando una superficie stabile sia per appoggiare i tessuti che per l'appoggio del ferro durante il cambio degli indumenti.

Ogni altro uso dell'apparecchio non è previsto dal Costruttore che si esime da qualsiasi responsabilità per danni di ogni natura, generati da un impiego improprio dell'apparecchio stesso. L'uso improprio determina inoltre l'annullamento di ogni forma di garanzia.

RISCHI RESIDUI



Pericolo - Rischio di ustioni

Le caratteristiche costruttive dell'apparecchio, oggetto della presente pubblicazione, non consentono di proteggere l'utilizzatore dal possibile contatto con la piastra calda del ferro sia durante l'uso previsto che nei minuti seguenti al suo spegnimento. Non rivolgere il vapore verso parti del corpo o verso animali domestici.



AVVERTENZA - Rischio di lesioni

Dopo aver spento il ferro e staccato la spina dalla presa di corrente lasciarlo a riposo su una superficie stabile e soprattutto lontano dai bambini.

AVVERTENZE IMPORTANTI

LEGGERE ATTENTAMENTE LE ISTRUZIONI PRIMA DELL'USO.

- L'apparecchio è destinato solo ad uso domestico, e non deve essere adibito ad uso commerciale o industriale.
- Conservare gli imballi originali. L'assistenza gratuita non è prevista per i guasti causati da imballo non adeguato del prodotto al momento della spedizione ad un Centro di Assistenza autorizzato.
- L'uso di accessori non consigliati o non forniti dal costruttore dell'apparecchio può comportare rischi di incendio, shock elettrico o danni a persone.
- L'apparecchio può essere usato da persone che hanno capacità fisiche, sensoriali o mentali ridotte, oppure con mancanza di esperienza o di conoscenza, solo se sono seguiti da una persona responsabile o se hanno ricevuto e compreso le istruzioni e i pericoli presenti durante l'uso dell'apparecchio.

PERICOLO PER I BAMBINI

- L'apparecchio può essere usato dai bambini con un'età superiore a 8 anni solo se sono seguiti da una persona responsabile

o se hanno ricevuto le istruzioni riguardanti l'uso dell'apparecchio in sicurezza ed hanno compreso i pericoli presenti durante l'uso.

- I bambini non devono giocare con l'apparecchio.
- Le operazioni di pulizia e di manutenzione da parte dell'utilizzatore non devono essere eseguite dai bambini a meno che non abbiano un'età superiore a 8 anni e operino sotto sorveglianza.
- Gli elementi dell'imballaggio non devono essere lasciati alla portata dei bambini in quanto potenziali fonti di pericolo.
- Per smaltire come rifiuto l'apparecchio, tagliare il cavo di alimentazione. Rendere innocue le parti dell'apparecchio che possono costituire un pericolo per i bambini.
- Tenere l'apparecchio e il cavo di alimentazione fuori dalla portata di bambini con età inferiore a 8 anni.

PERICOLO DOVUTO A ELETTRICITÀ

- L'uso di prolunghe elettriche non autorizzate dal fabbricante dell'apparecchio può provocare danni e incidenti.
- Se il cavo di alimentazione è danneggiato, esso deve essere sostituito dal costruttore o dal suo servizio Assistenza Tecnica o comunque da una persona con qualifica simile, in modo da prevenire ogni rischio.
- Non mettere mai le parti sotto tensione a contatto con l'acqua: può generarsi un cortocircuito!
- Non immergere l'apparecchio in acqua o altri liquidi.
- Non iniziate a stirare se avete la mani bagnate o se avete i piedi nudi.

PERICOLO DI DANNI DERIVANTI DA ALTRE CAUSE

- Accendere l'apparecchio solo quando è in posizione di lavoro.
- Non lasciare incustodito l'apparecchio mentre è collegato alla rete elettrica.
- L'apparecchio deve essere utilizzato e lasciato a riposo su una superficie stabile.

- Quando si ripone il ferro sul suo appoggio ferro, assicurarsi che la superficie su cui è collocato l'appoggio ferro sia stabile.
- Quando vi dovete assentare anche per poco tempo, posizionare sempre il ferro da stiro sulla griglia appoggio ferro, spegnere l'apparecchio e scollegare sempre il cavo di alimentazione elettrica dalla presa di corrente.
- L'apparecchio non deve essere utilizzato se è stato fatto cadere, se vi sono segni di danni visibili o se ha perdite di acqua. Non usare l'apparecchio se il cavo elettrico o la spina risultano danneggiati, o se l'apparecchio stesso risulta difettoso. Tutte le riparazioni, compresa la sostituzione del cavo di alimentazione, devono essere eseguite solamente dal Centro Assistenza o da tecnici autorizzati, in modo da prevenire ogni rischio.

AVVERTENZA RELATIVA A USTIONI

- Mai tentare di stirare indumenti indosso.
- Non toccare le parti metalliche del ferro quando è in funzione e nei minuti seguenti al suo spegnimento poiché potrebbero causare scottature.
- Non dirigere il getto vapore verso parti del corpo o verso animali domestici.
- Non rimuovere per nessun motivo il tappo della caldaia (B) durante l'uso.

ATTENZIONE - DANNI MATERIALI

- Svolgere sempre il cavo prima dell'uso.
- Non scollegare la spina dalla presa di corrente tirandola per il cavo.
- Non avvolgere il cavo di alimentazione attorno alla piastra quando il ferro è caldo.
- Non appoggiare il ferro da stiro caldo sul cavo di collegamento o sul cavo di alimentazione e fare molta attenzione a che essi non entrino in contatto con la piastra calda del ferro.
- Non versare nella caldaia aceto, decalcificanti o altre sostanze profumanti; pena la decadenza della garanzia.

- Non mettere la piastra a contatto con superfici metalliche.
- Non lasciare l'apparecchio esposto ad agenti atmosferici (pioggia, sole, ecc...).

CONSERVARE SEMPRE QUESTE ISTRUZIONI

Nota: al primo uso del ferro, provatelo su un vecchio pezzo di stoffa per verificare che la piastra ed il serbatoio dell'acqua siano perfettamente puliti.

A PROPOSITO DI QUESTO MANUALE

Gli apparecchi sono stati realizzati in conformità con le specifiche Normative europee vigenti e sono protetti in tutte le parti potenzialmente pericolose. Leggere con attenzione queste avvertenze e usare l'apparecchio solo per l'uso cui è stato destinato per evitare infortuni e danni. Tenere a portata di mano questo libretto per future consultazioni. Qualora vogliate cedere questo apparecchio ad altre persone ricordatevi di includere anche queste istruzioni.

Le informazioni riportate in questo manuale sono marcate dai seguenti simboli che indicano:



Pericolo per i bambini



Avvertenza relativa a ustioni



Pericolo dovuto a elettricità



Attenzione - danni materiali



Pericolo di danni derivanti da altre cause

Dati di identificazione

Nella targhetta posta sotto la base di appoggio dell'apparecchio sono riportati i seguenti dati d'identificazione:

- costruttore e marcatura CE
- modello (Mod.)
- n° di matricola (SN)
- tensione elettrica di alimentazione (V) e frequenza (Hz)
- potenza elettrica assorbita (W)
- numero verde assistenza

Nelle eventuali richieste ai Centri Assistenza Autorizzati, indicare modello e numero di matricola.

DESCRIZIONE DELL'APPARECCHIO

- A - Caldaia
- B - Tappo caldaia
- C - Spia luminosa controllo temperatura ferro
- D - Pulsante vapore
- E - Corsore di blocco per vapore continuo
- F - Manopola termostato
- G - Cavo di collegamento ferro-caldaia
- H - Piastra
- I - Griglia appoggia ferro
- J - Imbuto
- K - Manopola di regolazione vapore
- L - Interruttore di accensione caldaia
- M - Spia pronto vapore
- N - Manometro
- O - Interruttore di accensione ferro

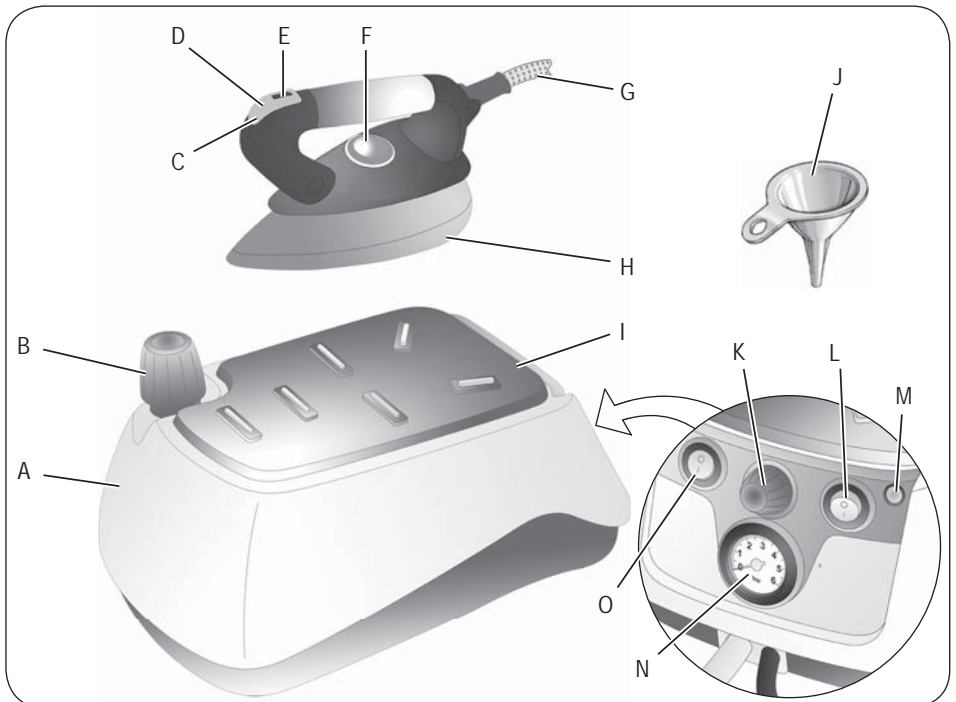

ISTRUZIONI PER L'USO

Riempimento della caldaia prima dell'uso



Attenzione!

Riempire la caldaia con acqua prima di mettere in funzione l'apparecchio. Le operazioni di riempimento di acqua devono essere effettuate con la spina del cavo di alimentazione elettrica staccata dalla presa.

- 1 Ruotare in senso antiorario il tappo della caldaia (B).
- 2 Versare acqua naturale nella caldaia fino al completo riempimento (Fig. 3). Per rifornire la caldaia usare sempre l'imbuto (J) in dotazione.
- 3 Riavvitare il tappo (B).



Attenzione!

Il prodotto funziona con normale acqua di rubinetto. Non utilizzare acqua gassata (adizionata di anidride carbonica). In caso di acque particolarmente calcaree (con durezza superiore a 20°F) utilizzare una miscela composta al 50% di acqua del rubinetto e al 50% di acqua demineralizzata. Mai utilizzare acqua demineralizzata pura.

Accensione dell'apparecchio



Attenzione!

Prima di utilizzare l'apparecchio per la prima volta togliere eventuali etichette o protezioni dalla piastra del ferro da stiro.



Attenzione!

Collegare l'apparecchio alla rete di alimentazione elettrica. Controllare che la tensione indicata sulla targhetta corrisponda a quella della rete locale.

Collegare sempre l'apparecchio ad una presa con messa a terra.

Alla prima messa in funzione del ferro è possibile una leggera esalazione di fumo, si tratta di un fenomeno perfettamente normale che scomparirà dopo brevissimo tempo.

- 1 Tenere il ferro sulla griglia appoggia ferro.
- 2 Premere l'interruttore di accensione caldaia (L).
- 3 Impostare la manopola regolazione vapore (K) sul valore desiderato.
- 4 Premere l'interruttore (O) per l'accensione del ferro da stiro.
- 5 Selezionare la temperatura desiderata tramite la manopola termostato (F).
- 6 Attendere l'accensione della spia (M) per utilizzare il vapore.
- 7 Prima di dirigere il getto di vapore sul capo da stirare, erogare due o tre colpi di vapore prolungati verso terra per far stabilizzare il getto (Fig. 5).

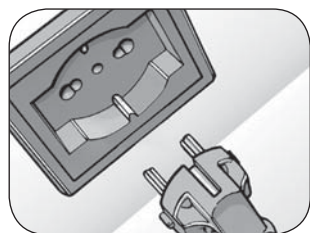

Fig. 2



Fig. 3

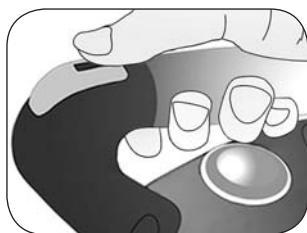

Fig. 4



Attenzione!

Non erogare mai vapore quando il ferro è appoggiato sopra la griglia (I).

Regolazione vapore

Questo apparecchio è dotato di un regolatore (K) che permette la regolazione della quantità di vapore, dal minimo al massimo a seconda delle esigenze della stiratura.

Manometro

Il prodotto è dotato di un manometro (N) che indica la pressione del vapore all'interno della caldaia. Se durante l'uso la lancetta indica il simbolo (O) significa che l'acqua in caldaia si sta esaurendo: eseguire il rifornimento secondo quanto spiegato nel capitolo "Riempimento del serbatoio durante l'uso".

Colpo vapore

- 1 Posizionare la manopola di regolazione vapore (K) sul valore MAX.
- 2 Impostare la temperatura di stiratura tramite la manopola di regolazione (F) oltre il simbolo (•••).
- 3 Attendere che la spia (C) del ferro sia spenta.
- 4 Attendere l'accensione della spia pronto vapore (M).
- 5 Premere il pulsante vapore (D) dai 3 ai 5 secondi. Un intenso getto di vapore sarà erogato al rilascio del pulsante.

Se il pulsante di erogazione vapore (D) è stato azionato ininterrottamente per più di 30 secondi, possono uscire delle gocce d'acqua dai fori di vapore della piastra del ferro. Non insistere eccessivamente sul pulsante (D).

Vapore continuo

- 1 Posizionare la manopola di regolazione vapore (K) sul valore MAX.
- 2 Impostare la temperatura di stiratura tramite la manopola di regolazione (F) oltre il simbolo (•••).
- 3 Attendere che la spia (C) del ferro sia spenta.
- 4 Attendere l'accensione della spia pronto vapore (M).
- 5 Premere il pulsante vapore (D) e spostare il cursore (E) verso il manico (Fig. 6). Il cursore (E) bloccherà il pulsante provocando l'uscita di un getto di vapore continuo e costante.
- 6 Per interrompere il getto continuo occorre sbloccare il pulsante (D). Spingere in avanti il cursore (E) (Fig. 7).

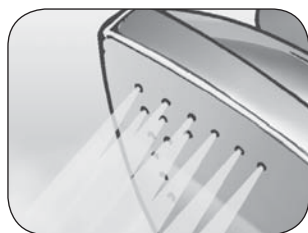

Fig. 5

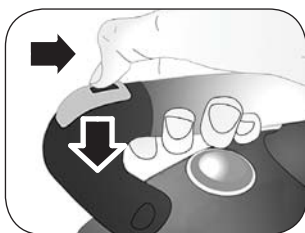

Fig. 6

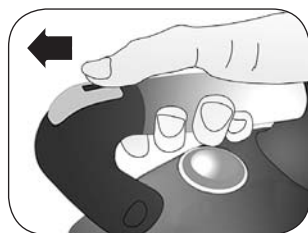

Fig. 7

Riempimento della caldaia durante l'uso



Attenzione!

Non svitare mai il tappo della caldaia mentre l'apparecchio è collegato alla presa di corrente e quando vi è ancora pressione all'interno.

Non svitare mai il tappo della caldaia mentre state stirando.

Prima di svitare il tappo (B) procedere sempre come segue:

- 1 Premere il pulsante (L) per spegnere la caldaia.
- 2 Rimuovere il ferro dalla griglia appoggia ferro.
- 3 Premere il pulsante vapore (D) e lasciare uscire tutto il vapore fino al completo esaurimento.
- 4 Spegner il ferro da stiro tramite il pulsante (O) e scollegare il cavo di alimentazione dalla presa di corrente.
- 5 Lasciare raffreddare l'apparecchio per qualche minuto.
- 6 Svitare in senso antiorario il tappo della caldaia (B). Prima di svitarlo completamente, attendere che cessi il sibilo del vapore residuo (Fig. 8).
- 7 Rifornire la caldaia per mezzo dell'imbuto (J) in dotazione (Fig 3).
- 8 Inserire molto lentamente acqua in caldaia. In tal modo eviterete l'improvvisa fuoriuscita di schizzi di acqua calda o vapore dalla caldaia. Tenere il viso lontano dal foro.
- 9 Riavvitare in senso orario e a fondo il tappo (B), accertandosi che abbia esaurito completamente la sua corsa.

Se il ferro rimane inattivo per lungo tempo (più settimane), prima di stirare occorre pulire i condotti interni del vapore. Tenere il ferro in posizione orizzontale. Azionare per circa 30 secondi il pulsante di erogazione vapore (D). Non eseguire l'operazione sopra la griglia appoggia ferro (I).

Per stirature di breve durata non è necessario che la caldaia sia riempita completamente. Una minor quantità di acqua in caldaia ridurrà infatti i tempi di attesa e il consumo di energia elettrica.

Selezione della temperatura

Controllare che sul tessuto vi sia un'etichetta con le indicazioni per la stiratura e confrontare il simbolo riportato sull'etichetta con la tabella riportata di seguito. Se manca l'etichetta con le istruzioni di stiro del tessuto, ma conoscete il tipo di tessuto, seguire le indicazioni riportate sulla tabella.

La tabella fa riferimento ai tessuti non trattati con appretti o similari. Se il tessuto è trattato con appretti si può stirare anche ad una temperatura più bassa.

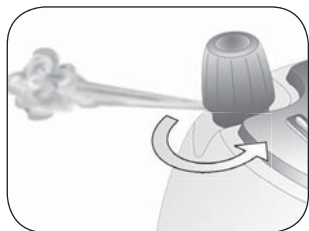

Fig. 8

STIRARE IN VERTICALE



Attenzione!

Non stirate tessuti mentre sono sorretti da altre persone.

Potete usare il getto di vapore continuo per stirare i tessuti in verticale. Questa speciale procedura di stiratura serve per rimuovere le pieghe dalle tende, dai tessuti ecc...

- 1 Impostare la temperatura di stiratura tramite la manopola di regolazione (F) oltre il simbolo (●●●).
- 2 Posizionare la tenda o il tessuto nel modo in cui volete stirarlo in verticale e premere il pulsante vapore.

STIRATURA A SECCO

- 1 Per poter stirare a secco, ovvero senza vapore, collegare l'apparecchio alla rete di alimentazione elettrica.
- 2 Premere l'interruttore (O) per accendere il ferro.
- 3 Posizionare la manopola di regolazione vapore al minimo.
- 4 Regolare la manopola termostato (F) alla temperatura desiderata.

Non premere il pulsante vapore.

DOPO AVER STIRATO

- 1 Spegner la caldaia premendo l'interruttore (L).
- 2 Con la spina inserita nella presa l'apparecchio rimane in tensione.
- 3 Premere il pulsante vapore (D) per eliminare la pressione residua nella caldaia.
- 4 Premere l'interruttore (O) per spegnere il ferro.
- 5 Scollegare la spina dalla prese di corrente.
- 6 Attendere alcuni minuti per fare raffreddare l'apparecchio.
- 7 Con molta attenzione, svitare il tappo della caldaia (B) ed attendere, prima di svitarlo completamente, che cessi il sibilo del vapore residuo (Fig. 8).
- 8 Lasciare raffreddare il ferro da stiro sulla griglia appoggia ferro.



Attenzione!

I cavi di alimentazione e di collegamento non devono toccare con le parti calde dell'apparecchio.

- 9 Svuotare completamente la caldaia in modo da evitare che il ristagno dell'acqua in caldaia favorisca la formazione del calcare.
- 10 Riporre l'apparecchio su una superficie stabile e lontano dalla portata dei bambini.

PULIZIA DELL'APPARECCHIO

Una pulizia regolare mantiene efficiente l'apparecchio per un periodo maggiore.



Attenzione!

Tutte le operazioni di pulizia sotto indicate devono essere effettuate con l'apparecchio spento e con la spina elettrica scollegata dalla presa di corrente.

Non immergere mai l'apparecchio in acqua o altri liquidi



Attenzione!

Controllare le condizioni del cavo di alimentazione del vostro ferro regolarmente prima di utilizzarlo e nel caso di danneggiamento portarlo al più vicino centro di assistenza per farlo sostituire solo dal personale specializzato.

Non usare mai solventi che danneggiano le parti in plastica.

Non fare uso di abrasivi per pulire la piastra. Fare in modo che la piastra rimanga liscia: evitare il contatto con oggetti metallici.



Attenzione!

Tutte le operazioni di pulizia devono essere eseguite quando le parti calde dell'apparecchio si sono raffreddate.

Dopo aver staccato la spina del cavo di alimentazione elettrica dalla presa e dopo che tutte le parti si saranno raffreddate, l'apparecchio potrà essere pulito esclusivamente con un panno non abrasivo e appena umido di acqua.

Pulizia interna della caldaia

- 1 Staccare la spina dalla presa di corrente.
- 2 Riempire la caldaia con acqua del rubinetto e avvitare il tappo (B).
- 3 Agitare la caldaia in modo da rimuovere eventuali residui di calcare formatosi al suo interno;
- 4 Svitare il tappo e svuotare la caldaia.
- 5 Ripetere nuovamente l'operazione finché l'acqua non esce limpida e pulita, dopodiché riporre il prodotto con la caldaia completamente vuota.



Attenzione!

Eeguire la pulizia della caldaia almeno ogni due mesi in modo da eliminare eventuali residui di calcare che possono compromettere il regolare funzionamento dell'apparecchio.

LA GARANZIA NON COPRE DANNI DERIVATI DA INTASAMENTI DOVUTI AL CALCARE.

DATI TECNICI

Alimentazione: 230 V

Potenza: 2000W

Frequenza: 50 Hz

Classe di protezione: I

GARANZIA

L'apparecchio è garantito per un periodo di tre anni dalla data di acquisto.

Fa fede la data riportata sullo scontrino/fattura.

In caso di difetto preesistente all'acquisto, viene garantita la sostituzione.

Non sono coperte da garanzie tutte le parti che dovessero risultare difettose a causa della negligenza o dalla trascuratezza nell'uso.

La garanzia è inoltre esclusa in tutti i casi di uso improprio dell'apparecchio ed in caso di un utilizzo di tipo professionale.

Il venditore declina ogni responsabilità per eventuali danni che possano direttamente o indirettamente derivare a persone, cose e animali domestici da conseguenza della mancata osservanza di tutte le prescrizioni indicate nel manuale di istruzioni.



Il simbolo del cestino barrato riportato sull'apparecchio indica che il prodotto, alla fine della propria vita utile, dovendo essere trattato separatamente dai rifiuti domestici, deve essere conferito in un centro di raccolta differenziata per apparecchiature elettriche ed elettroniche oppure riconsegnato al rivenditore al momento dell'acquisto di una nuova apparecchiatura equivalente. L'adeguata raccolta differenziata per l'avvio

successivo dell'apparecchio al riciclaggio, al trattamento e allo smaltimento ambientale compatibile contribuisce ad evitare possibili effetti negativi sull'ambiente e sulla salute e favorisce il recupero dei materiali di cui è composto. L'utente è responsabile del conferimento dell'apparecchio a fine vita alle appropriate strutture

di raccolta. Per informazioni più dettagliate inerenti i sistemi di raccolta disponibili, rivolgersi al servizio locale di smaltimento rifiuti, o al negozio dove è stato effettuato l'acquisto. Chiunque abbandona o cestina questo apparecchio e non lo riporta in un centro di raccolta differenziata per rifiuti elettrici-elettronici è punito con la sanzione amministrativa pecuniaria prevista dalla normativa vigente in materia di smaltimento abusivo di rifiuti.

PER UNA STIRATURA PERFETTA

Suddividere i capi da stirare in base al tipo di tessuto: lana con lana, cotone con cotone, ecc...





Poiché il riscaldamento della piastra del ferro avviene molto più rapidamente del suo raffreddamento è consigliabile iniziare a stirare tutti i tessuti che richiedono temperature più basse per poi passare a stirare quei tessuti che richiedono progressivamente temperature più elevate.

Se il tessuto è composto da più tipi di fibre, regolare sempre la temperatura per la fibra che richiede il minor calore. Ad esempio se il tessuto è composto da un 70% di fibre sintetiche ed un 30% di cotone, bisognerà regolare la temperatura sulla posizione (•) (vedi tabella) senza vapore, cioè quella per i tessuti sintetici.

Se non siete a conoscenza della composizione del tessuto del capo da stirare, cercare un punto del tessuto che non sia visibile. Fare una prova stirando questo punto e stabilire la temperatura più adatta (iniziare sempre da una temperatura relativamente bassa ed aumentarla gradatamente fino a raggiungere quella idonea).



I tessuti di pura lana (100%) si possono stirare anche con il ferro regolato su una delle posizioni vapore. Per i tessuti di pura lana, seta e sintetici, abbiate l'accortezza, per evitare che il tessuto stirato prenda il lucido, di stirarli a rovescio. Per gli altri tipi di tessuto ed in special modo per il velluto, onde evitare che diventino facilmente lucidi, stirarli in una sola direzione (con un telo), facendo una pressione molto leggera. Il ferro da stiro deve essere mantenuto in costante movimento sul tessuto da stirare.

Etichetta istruzioni di stiratura riportata sui tessuti	Tipo di tessuto	Termostato
	Tessuti sintetici: Acetati Acrilici Viscosa Poliammide (Nylon) Viscosa (Rayon) Seta	•
	Lana	••
	Cotone Lino	•••
	Il marchio sull'etichetta significa non stirare	



Varnost izdelkov je bila
preizkušena in potrjena
za vas.

likalni sistem



na www.eurospin.it je
na voljo digitalna razil uporabniškega
priro nika



KAZALO

PREDVIDENA UPORABA	15
PREOSTALA TVEGANJA.....	15
VARNOSTNA OPOZORILA.....	15
NEVARNOST ZA OTROKE.....	15
NEVARNOST ZARADI ELEKTRIČNE NAPETOSTI	16
NEVARNOST POŠKODB ZARADI DRUGIH VZROKOV	16
OPOZORILO GLEDE OPEKLIN.....	17
POZOR – MATERIALNA ŠKODA.....	17
O TEM PRIROČNIKU	18
OPIS APARATA.....	19
NAVODILA ZA UPORABO	20
LIKANJE V POKONČNEM POLOŽAJU	23
LIKANJE NA SUHO.....	23
PO LIKANJU	23
ČIŠČENJE APARATA	24
TEHNIČNI PODATKI	25
GARANCIJA.....	25
ZA BREZHIBNO LIKANJE	26

PREDVIDENA UPORABA

Aparat lahko uporabljate za likanje oblačil vseh vrst, zaves in tkanin, skladno z navodili na etike-
ti, brez ali s paro, celo v pokončnem položaju. Vedno likajte zgolj na površini, ki je stabilna tako
za sama oblačila kot tudi za sam likalnik, kadar ga odložite, da zamenjate kos oblačila za likanje.
Vsak drug način uporabe aparata šteje kot nepravilen; proizvajalec ne prevzema nikakršne od-
govornosti za škodo vseh vrst, ki je posledica nepravilne uporabe aparata. Poleg tega nepravilna
uporaba povzroči razveljavitev vseh oblik garancije.

PREOSTALA TVEGANJA



Nevarno - Nevarnost opeklin

Konstruktivske lastnosti aparata, ki ga opisuje ta priročnik, ne omogočajo varovanja upo-
ravnika pred možnim stikom z vročo likalno površino likalnika, bodisi med njegovo upo-
rabo kot tudi v prvih nekaj minutah po izklopu likalnika. Ne usmerjajte pare proti delom
telesa ali domačim živalim.



OPOZORILO - NEVARNOST POŠKODB

Ko ste izključili likalnik in izvlekli vtič iz omrežne vtičnice, ga odložite na stabilno površino,
pri čemer zlasti pazite, da ne bo na dosegu otrok.

VARNOSTNA OPOZORILA

PRED UPORABO POZORNO PREBERITE NAVODILA.

- Aparat je namenjen samo gospodinjski uporabi; podjetniška ali industrijska raba ni dovoljena.
- Shranite originalno embalažo. Brezplačna podpora ni predvi-
dena za okvare, ki so posledica neustreznega pakiranja izdelka,
ki ga nameravate poslati pooblaščenemu tehničnemu servisu.
- Uporaba nepriporočenih dodatkov ali takšnih dodatkov, ki jih
ni dobavil proizvajalec aparata, lahko privede do tveganja po-
žara, električnega udara ali osebnih poškodb.
- Osebe z omejenimi telesnimi, zaznavnimi ali mentalnimi spo-
sobnostmi ter osebe brez izkušenj ali ustreznega znanja smejo
uporabljati aparat le, če jih nadzoruje odgovorna oseba ali če
so bile poučene o nevarnostih, povezanih z uporabo aparata,
in so jih razumele.

NEVARNOST ZA OTROKE

- Napravo lahko uporabljajo otroci nad 8. letom starosti samo,
če jim sledi odgovorna oseba ali če so prejeli in razumeli na-
vodila za varno uporabo naprave ter doumeli nevarnosti, ve-
zane na uporabo naprave.

- Otroci se ne smejo igrati z aparatom.
- Čistilnih in vzdrževalnih posegov v pristojnosti uporabnika naj ne opravljajo otroci; izjema so otroci nad 8. letom starosti pod nadzorom odraslih.
- Delov embalaže ne smete puščati na dosegu otrok, ker so lahko vir nevarnosti.
- Preden aparat odvržete med odpadke, prerežite napajalni kabel. Uničite in odvrzite dele aparata, ki bi lahko predstavljali vir nevarnosti za otroke.
- Aparat in napajalni kabel morata biti izven dosega otrok, mlajših od 8 let.

NEVARNOST ZARADI ELEKTRIČNE NAPETOSTI

- Uporaba kabljskih podaljškov, ki niso odobreni od proizvajalca aparata, lahko povzroči škodo in nesreče.
- Če je kabel za napajanje poškodovan, ga mora zamenjati proizvajalec ali njegova servisna služba ali oseba s podobno kvalifikacijo, da se prepreči kakršno koli tveganje.
- Pazite, da deli pod napetostjo nikoli ne pridejo v stik z vodo: lahko se ustvari kratek stik!
- Aparata ne potaplajte v vodo ali druge tekočine.
- Likalnika ne uporabljajte, če so vaše roke vlažne ali ste bos.

NEVARNOST POŠKODB ZARADI DRUGIH VZROKOV

- Aparat vključite le, ko se nahaja v položaju za delo.
- Aparata ne puščajte brez nadzora, ko je priključen na električno napeljavo.
- Aparat mora tako med uporabo kot med mirovanjem stati na stabilni površini.
- Kadar odložite likalnik na njegov nosilec, preverite, da je površina, na kateri stoji nosilec, stabilna.
- Če se morate oddaljiti, četudi le za kratek čas, vedno odložite likalnik na mrežo, izključite aparat in odklopite napajalni kabel iz omrežne vtičnice.

- Aparata ne smete uporabljati, če je padel, če obstajajo vidni znaki poškodb ali če pušča vodo. Aparata ne uporabljajte, če je poškodovan električni kabel ali vtikač oziroma če je aparat sam okvarjen. Vsa popravila vključno z zamenjavo napajalnega kabla smejo opraviti samo tehnični servis ali pooblašteni tehniki, ki preprečijo morebitna tveganja za uporabnike.

OPOZORILO GLEDE OPEKLIN

- Nikoli ne poskušajte likati oblečenih oblačil.
- Ne dotikajte se kovinskih delov aparata; med njegovim delovanjem in v prvih minutah po njegovem izklopu lahko vroča voda ali para povzroči opekline.
- Ne usmerjajte pare proti delom telesa, živalim, rastlinam ali občutljivim predmetom.
- Iz nobenega razloga ne odstranjajte pokrova s kotlička med likanjem.

POZOR – MATERIALNA ŠKODA

- Pred uporabo vedno v celoti razvijte kabel.
- Ne odklapljajte vtiča iz električne vtičnice tako, da potegnete za kabel.
- Ne navijajte priključnega kabla okoli še vroče likalne površine likalnika.
- Ne odlagajte vročega likalnika na povezovalni ali napajalni kabel; pazite, da slednja ne prideta v stik z vročo likalno površino.
- Ne nalivajte v kotliček kisa, sredstva za odstranjevanje vodnega kamna ali drugih odišavljenih snovi; posledična razveljavitev garancije.
- Likalna površina se ne sme dotikati kovinskih površin.
- Naprave ne izpostavljajte vremenskim dejavnikom (dežju, soncu itd.).

VSELEJ HRANITE TA NAVODILA

Opomba: ko likalnik prvič uporabljate, ga preskusite na kosu stare tkanine, da preverite, da sta likalna površina in rezervoar za vodo popolnoma čista.

O TEM PRIROČNIKU

Aparati so izdelani skladno z ustreznimi veljavnimi evropskimi uredbami in standardi; vsi potencialno nevarni deli aparatov so zaščiteni. V izogib poškodbam in materialni škodi pozorno preberite ta opozorila in uporabljajte aparat samo za namene, za katere je bil zasnovan in izdelan. Navodila shranite na dostopnem mestu za kasnejšo uporabo. Če boste aparat prepustili drugim osebam, jim ne pozabite izročiti tudi teh navodil.

Informacije v tem priročniku so označene z naslednjimi znaki:



Nevarnost za otroke



Opozorilo glede opeklin



Nevarnost zaradi električne napetosti



Pozor – materialna škoda



Nevarnost poškodb zaradi drugih vzrokov

Identifikacijski podatki

Na tablici, pritrjeni na spodnji strani aparata, so navedeni naslednji identifikacijski podatki:

- proizvajalec in znak CE
- model (Mod.)
- serijska številka (SN)
- napetost (V) in frekvenca (Hz) električnega napajanja
- absorbirana električna moč (W)
- brezplačna klicna številka

Pri morebitnih prošnjah, naslovljenih na pooblaščenne servise, navedite model in serijsko številko.

OPIS APARATA

- A - Kotliček
- B - Pokrov kotlička
- C - Kontrolna lučka za temperaturo likalnika
- D - Gumb za izpust pare
- E - Jeziček za neprekinjen izpust pare
- F - Gumb termostata
- G - Povezovalni kabel med likalnikom in kotličkom
- H - Likalna površina
- I - Mreža za odlaganje likalnika
- J - Lijak
- K - Gumb za nastavitev pare
- L - Stikalo za vklop kotlička
- M - Kontrolna lučka za pripravljeno paro
- N - Manometer
- O - Stikalo za vklop likalnika

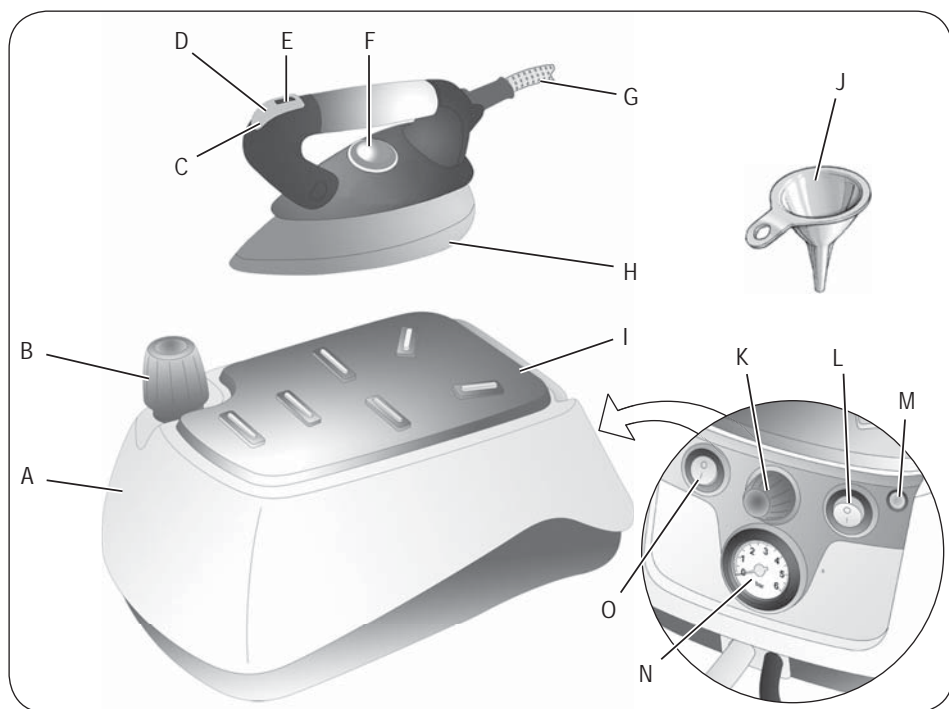

NAVODILA ZA UPORABO

Polnjenje kotlička pred uporabo



Pozor!

Napolnite kotliček z vodo, preden vključite aparat. Med postopkom polnjenja z vodo mora biti aparat izključen, električni vtič pa izvlečen iz omrežne vtičnice.

- 1 Zavrtite pokrov kotlička (B) v nasprotni smeri urinih kazalcev.
- 2 Napolnite kotliček z običajno tekočo vodo (Sl. 3). Pri polnjenju kotlička si vedno pomagajte z lijakom (J) v kompletu.
- 3 Privijte pokrov (B).



Pozor!

Izdelek uporablja navadno tekočo vodo iz pipe. Ne uporabljajte gazirane vode (z dodatnim ogljikovim dioksidom). V primeru izrazito trde vode (s stopnjo trdote nad 20°f) uporabite mešanico tekoče vode iz pipe (50%) in destilirane vode (50%). Nikoli ne uporabljajte čiste destilirane vode.

Vklop aparata



Pozor!

Pred prvo uporabo aparata odstranite morebitne etikete ali zaščito likalne površine.



Pozor!

Priključite aparat na električno napajalno omrežje. Preverite, da napetost na identifikacijski tablici ustreza omrežni napetosti.

Aparat vedno priključite v ozemljeno omrežno vtičnico.

Pri prvi uporabi likalnika se lahko pojavi nekoliko dima; gre za popolnoma običajen pojav, ki bo v zelo kratkem času ponehal.

- 1 Položite likalnik na mrežo za odlaganje likalnika.
- 2 Pritisnite stikalo za vklop kotlička (L).
- 3 Namestite gumb za nastavitev pare (K) na želeno vrednost.
- 4 Pritisnite stikalo (O) za vklop likalnika.
- 5 Izberite zeleno temperaturo z gumbom termostata (F).
- 6 Pred uporabo pare počakajte, da se kontrolna lučka (M) prižge.
- 7 Preden usmerite paro na oblačilo, ki ga nameravate zlikati, obrnite likalnik proti tlem in dvado trikrat na dolgo izpustite paro, da se bo curek pare stabiliziral (Sl. 5).



Pozor!

Nikoli ne izpuščajte vlage, kadar je likalnik odložen na mrežo (I).

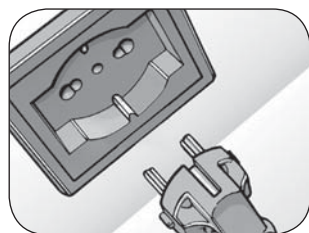

Sl. 2



Sl. 3

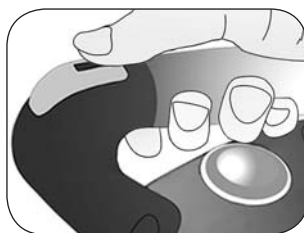

Sl. 4

Nastavitev pare

Aparat je opremljen z gumbom za nastavitev (K), ki omogoča nastavitev količine pare od najmanjše od največje, odvisno od potreb likanja.

Manometer

Izdelek ima vgrajen manometer (N), ki prikazuje tlak pare znotraj kotlička. Če med uporabo kazalec prikazuje znak (0), pomeni, da zmanjkuje vode v kotličku: dolijte vodo po navodilih v poglavju »Polnjenje kotlička med uporabo«.

Enkratni izpust pare

- 1 Namestite gumb za nastavitev pare (K) na vrednost MAX.
- 2 Nastavite temperaturo likanja s pomočjo gumba za nastavitev (F) tako, da bo prekoračil oznako (●●●).
- 3 Počakajte, da kontrolna lučka (C) na likalniku ugasne.
- 4 Počakajte, da se prižge kontrolna lučka za pripravljeno paro (M).
- 5 Pritisnite gumb za paro (D) za 3 do 5 sekund dolgo. Ob sprostitvi gumba bo prišlo do izrazitega izpuha pare.

Če ste gumb za izpust pare (D) neprekinjeno pritiskali za več kot 30 sekund, lahko pride do kapljanja vode skozi luknjice za paro na likalni površini likalnika. Gumba (D) ne pritiskajte predolgo.

Neprekinjen izpust pare

- 1 Namestite gumb za nastavitev pare (K) na vrednost MAX.
- 2 Nastavite temperaturo likanja s pomočjo gumba za nastavitev (F) tako, da bo prekoračil oznako (●●●).
- 3 Počakajte, da kontrolna lučka (C) na likalniku ugasne.
- 4 Počakajte, da se prižge kontrolna lučka za pripravljeno paro (M).
- 5 Pritisnite gumb za paro (D). Prestavite jeziček (E) proti ročaju (Sl. 6). Jeziček (E) bo blokiral gumb in omogočil neprekinjen in enakomeren izpust pare.
- 6 Za prekinitev neprekinjenega izpusta pare morate sprostiti gumb (D). Potisnite jeziček (E) naprej (Sl. 7).

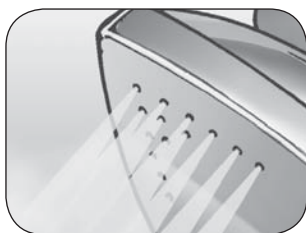

Sl. 5

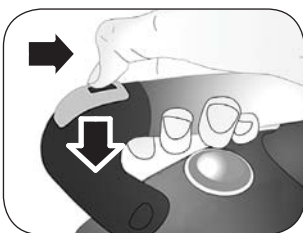

Sl. 6

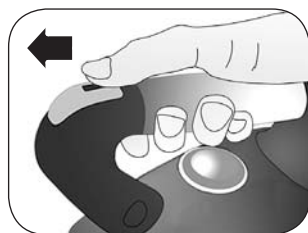

Sl. 7

Polnjenje kotlička med likanjem



Pozor!

Ne odvijajte pokrova na kotličku, ko je aparat priključen na električno omrežje in ko je še pod tlakom.

Nikoli ne odvijajte pokrova na kotličku med likanjem.

Pred odvitjem pokrova (B) opravite naslednji postopek:

- 1 Pritisnite gumb (L) za izklop kotlička.
- 2 Snemite likalnik z mreže za odlaganje.
- 3 Pritisnite gumb za paro (D) in počakajte, da para preneha izhajati.
- 4 Izklopite likalnik z gumbom (O) in izvlecite napajalni kabel iz omrežne vtičnice.
- 5 Počakajte nekaj minut, da se aparat ohladi.
- 6 Odvijte pokrov kotlička (B) v nasprotni smeri urinih kazalcev. Preden ga odvijete do konca, počakajte, da ni več slišati zvoka uhajanja preostale pare (Sl. 8).
- 7 Napolnite kotliček s pomočjo lijaka (J) v kompletu, Sl. 3.
- 8 Zelo počasi nalijte vodo v kotliček. Na ta način boste preprečili nepredvideno brizganje vroče vode ali pare iz kotlička. Ne približajte obraza odprtini.
- 9 V smeri urinih kazalcev privijte pokrov (B) in ga dobro pritegnite do konca njegovega navoja.

Če likalnika dlje časa niste uporabljali (več tednov), bo pred ponovnim likanjem potrebno očistiti notranje cevi za paro. Držite likalnik v vodoravnem položaju. Za približno 30 sekund vklopite gumb za izpust pare (D). Postopka ne opravljajte nad mrežo za odlaganje likalnika (I).

Za krajše postopke likanja kotlička ni potrebno v celoti napolniti z vodo. Manjša količina vode v kotličku namreč pomeni krajši čas čakanja in manjšo porabo električne energije.

Izbira temperature

Preverite, ali je kos oblačila opremljen z etiketo z navodili za likanje in primerjajte oznako na njej s podatki v naslednji tabeli. Če tkanina ni opremljena z etiketo z navodili za likanje, vendar veste, za kakšno vrsto blaga gre, sledite navodilom v tabeli.

Tabela se nanaša na tkanine, ki niso bile podvržene postopkom impregnacije ali podobno. Če je tkanina impregnirana, se lahko lika tudi pri nižjih temperaturah.

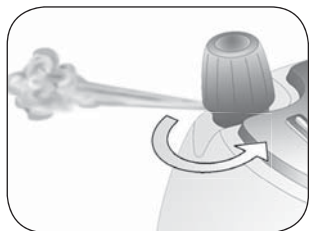

Sl. 8

LIKANJE V POKONČNEM POLOŽAJU



Pozor!

Nikoli ne likajte tkanin, ki jih držijo v rokah druge osebe.

Za likanje tkanin v pokončnem položaju lahko uporabite funkcijo neprekinjenega izpusta pare. Ta poseben postopek likanja je uporaben za likanje zaves, tkanin itd.

- 1 Nastavite temperaturo likanja s pomočjo gumba za nastavitvev (F) tako, da bo prekoračil oznako (●●●).
- 2 Namestite zaveso ali tkanino tako, da jo bo mogoče likati v pokončni smeri, in pritisnite na gumb za paro.

LIKANJE NA SUHO

- 1 Za likanje na suho oziroma brez pare, priključite aparat na električno napajalno omrežje.
- 2 Pritisnite stikalo (O) za vklop likalnika.
- 3 Namestite gumb za nastavitvev pare na najnižjo vrednost.
- 4 Nastavite gumb termostata (F) na zeleno temperaturo.

Ne pritiskajte na tipko za paro.

PO LIKANJU

- 1 Izključite kotliček s pritiskom na stikalo (L).
- 2 Ko je vtič vključen v omrežno vtičnico, je aparat pod napetostjo.
- 3 PRITISNITE GUMB ZA PARO (D), DA IZPUSTITE PREOSTALI TLAK IZ KOTLIČKA.
- 4 Pritisnite stikalo (O) za izklop likalnika.
- 5 Izvlecite vtič iz vtičnice električne napeljave.
- 6 Počakajte nekaj minut, da se aparat ohladi.
- 7 Zelo previdno nekoliko odvijte pokrov kotlička (B); preden ga odvijete do konca, počakajte, da ni več slišati značilnega zvoka uhajanja preostale pare (Sl. 8).
- 8 Likalnik naj se ohlaja na mreži za odlaganje likalnika.



Pozor!

Priključni in povezovalni kabli se ne smejo dotakniti vročih površin aparata.

- 9 V celoti izpraznite kotliček, da ne bo zaradi zastajanja vode prišlo do nastajanja oblog vodnega kamna.
- 10 Postavite aparat na stabilno površino, izven dosega otrok.

ČIŠČENJE APARATA

Z rednim čiščenjem zagotovite daljšo učinkovito delovanje aparata.



Pozor!

Med vsemi v nadaljevanju opisanimi postopki čiščenja mora biti aparat izključen, električni vtič pa izvlečen iz omrežne vtičnice.

Aparata nikoli ne potaplajte v vodo ali druge tekočine



Pozor!

Preverite stanje napajalnega kabla na vašem likalniku; v primeru okvare ga odnesite v najbližji tehnični servis, kjer vam ga bo specializirano osebje zamenjalo z novim.

Nikoli ne uporabljajte topil, saj lahko poškodujejo plastične dele.

Ne uporabljajte abrazivnih sredstev za čiščenje likalne površine. Ta mora vedno ostati gladka in nepoškodovana: preprečite stik s kovinskimi predmeti.



Pozor!

Postopki čiščenja se opravljajo samo pri dovolj ohlajenih delih aparata.

Po izklopu vtiča priključnega kabla iz električne omrežne vtičnice in ko so vsi deli likalnika ohlajeni, ga lahko očistite; za čiščenje uporabite zgolj nekoliko navlaženo mehko krpo.

Čiščenje notranjosti kotlička

- 1 Vtičnik iztaknite iz vtičnice električne napeljave.
- 2 Napolnite kotliček s tekočo vodo iz pipe in privijte pokrov (B).
- 3 Potresite kotliček, da odstranite morebitne obloge vodnega kamna, ki so nastale v njegovih notranjosti;
- 4 Odvijte pokrov in izpraznite kotliček.
- 5 Postopek ponavljajte, dokler voda, ki izteka, ni čista in bistra, nato pa shranite izdelek s popolnoma izpraznjenim kotličkom.



Pozor!

Kotliček očistite vsaj na vsaka dva meseca, da odstranite morebitne obloge vodnega kamna, ki lahko ogrozijo dobro delovanje aparata.

Garancija ne zajema škode zaradi zamašenih cevi, ki so posledica vodnega kamna.

TEHNIČNI PODATKI

Napajanje: 230 V

Moč: 2000W

Frekvenca: 50 Hz

Stopnja zaščite: I

GARANCIJA

Aparat je zajamčen za obdobje treh let od datuma nakupa.

Dokazilo za nakup je datum, naveden na računu/fakturi.

V primeru tovarniške napake, nastale pred nakupom, vam bomo izdelek zamenjali.

Garancija ne zajema napak in okvar, ki so posledica malomarne ali nepazljive uporabe.

Garancija je izvzeta tudi v vseh primerih nepravilne uporabe izdelka ter uporabe v profesionalne namene.

Prodajalec ne prevzema nobene odgovornosti za morebitno škodo, ki lahko posredno ali neposredno nastane osebam, premoženju in domačim živalim kot posledica neupoštevanja predpisov, navedenih v teh navodilih za uporabo.



Znak prečrtanega koša za odpadke na aparatu pomeni, da morate izdelek po koncu njegove življenjske dobe odstraniti ločeno od gospodinjskih odpadkov in ga odnesti v center za ločeno zbiranje električnih in elektronskih naprav ali ga predati prodajalcu ob nakupu novega enakovrednega izdelka. Ustrezno ločeno zbiranje za kasnejše recikliranje, obdelavo in okolju prijazno odstranjevanje prispeva k preprečevanju možnih negativnih posledic za okolje in za zdravje in pripomore k ponovni uporabi materialov, iz katerih je sestavljen izdelek. Uporabnik je dolžan aparat po koncu njegove življenjske dobe odnesti v ustreznih zbirni center. Za dodatne informacije o razpoložljivih sistemih zbiranja odpadkov se obrnite na vašo lokalno komunalno podjetje ali v trgovino, kjer ste opravili nakup. Kdor odloži ta izdelek v okolje ali med običajne odpadke in ga ne odnese v center za ločeno zbiranje električnih in elektronskih odpadnih snovi, bo kaznovan z denarno globo, ki jo predvideva veljavna zakonodaja za nedovoljeno odlaganje odpadkov.

ZA BREZHBIBNO LIKANJE



Ločite oblačila za likanje po vrstah blaga: volna z volno, bombaž z bombažem itd.. Ker se likalna površina likalnika segreje mnogo hitreje kot se ohladi, svetujemo, da začnete z likanjem vseh tkanin, ki zahtevajo nižje temperature, nato pa nadaljujete z likanjem tkanin, za katere so postopoma potrebne vse višje temperature.

Če gre za mešanico vlaken, nastavite temperaturo vedno tako, da bo ustrezala tisti vrsti vlaken, ki se likajo pri nižji temperaturi. Če je na primer tkanina mešanica iz 70% sintetičke in 30% bombaža, se mora temperatura nastaviti na (•) (glej tabelo) brez pare, torej na temperaturo za likanje sintetičnih tkanin.

Če ne poznate sestave blaga oblačila, ki ga želite zlikati, poiščite skrito mesto na oblačilu. Na njem opravite poskus likanja in nastavite najprimernejšo temperaturo (začnite vedno pri relativno nizki temperaturi in jo postopoma višajte, dokler ne dosežete temperature, ki ustreza vrsti tkanine).

Tkanine iz čiste volne (100%) se lahko likajo tudi z likalnikom, nastavljenim na enega od položajev za izpust pare. Pri tkaninah iz čiste volne, svile in sintetičke pazite, da se ne bodo začele svetiti, zato jih vedno likajte na obrnjeni strani. Ostale vrste tkanin, zlasti žamet, ki se pogosto začne svetiti, likajte samo v eni smeri (zaščitite ga s krpo) in med likanjem ne pritiskajte preveč nanj. Likalnik se mora ves čas premikati po tkanini, ki jo likate.



Etiketa z navodili za likanje na oblačilih	Vrsta tkanine	Termostat
	Sintetične tkanine: Acetati Akril Viskoza Poliamid (Nylon) Viskoza (Rayon) Svila	•
	Volna	••
	Bombaž Lan	•••
	Oznaka na etiketi pomeni, da se ne sme likati	



The security of products
tested and certified
for you.

ironing system



on www.eurospin.it you can find the digital
version of the manual



CONTENTS

INTENDED USE.....	29
RESIDUAL RISKS.....	29
IMPORTANT SAFEGUARDS.....	29
DANGER FOR CHILDREN.....	29
DANGER DUE TO ELECTRICITY.....	30
DANGER OF DAMAGE FROM OTHER CAUSES.....	30
WARNING OF BURNS.....	31
WARNING – MATERIAL DAMAGE.....	31
WITH REGARD TO THIS MANUAL.....	32
DESCRIPTION OF THE APPLIANCE.....	32
INSTRUCTIONS FOR USE.....	33
VERTICAL IRONING.....	36
DRY IRONING.....	36
AFTER IRONING.....	37
APPLIANCE CLEANING.....	37
TECHNICAL DATA.....	38
WARRANTY.....	38
FOR A PERFECT IRONING.....	39

INTENDED USE

You can use the appliance for ironing clothing of any kind, curtains and fabrics by following the instructions on the label, dry or steam and also in a vertical position. Iron the fabrics using a stable surface both for supporting the fabrics and for setting down the iron when changing the garment.

Any other use of the appliance is not intended by the Manufacturer which disclaims all liability for damages of any kind caused by improper use of the appliance itself. Improper use also results in any form of warranty being forfeited.

RESIDUAL RISKS



Danger - Risk of burns

The constructive characteristics of the appliance, covered by this publication, does not allow to protect the user from possible contact with the hot plate of the iron both during the intended use and in the minutes following its switching off. Do not aim the jet of steam towards parts of the body or pets.



WARNING - RISK OF INJURY

After you have turned off the iron and unplugged it from the socket-outlet, let it rest on a stable surface and above all out of the reach of children.

IMPORTANT SAFEGUARDS

READ THESE INSTRUCTIONS CAREFULLY.

- This appliance is designed only for private use, and is therefore to be considered unsuitable for commercial or industrial purposes.
- Keep the original packaging. Free service is not provided for failures caused by unsuitable packaging of the product for shipment to an authorized service center.
- The use of accessories not recommended or not supplied by the appliance manufacturer may cause risk of fire, electrical shock or damage to persons.
- This appliance can be used by persons who have reduced physical sensory or mental capabilities, or lack of experience and knowledge, only if they are monitored by a responsible person or if they have received and understood the instructions and dangers which may arise during the appliance use.

DANGER FOR CHILDREN

- The appliance can be used by children older than 8 years only if they are followed by a responsible person or if they have received instructions regarding the use of the appliance in safe

conditions and have understood the dangers which may arise during the appliance use.

- Children shall not play with the appliance or its components.
- Cleaning and maintenance by the user must not be carried out by children unless they are older than 8 years and are monitored during the operation.
- Do not leave the packaging near children because it is potentially dangerous.
- To dispose of the appliance, cut the power cord. Render harmless the appliance parts which may constitute a danger to children.
- Keep the appliance and the power cord out of the reach of children under the age of 8 years.

DANGER DUE TO ELECTRICITY

- The use of extensions not approved by the manufacturer can result in damage to property and personal injury.
- If the power cord is damaged, it must be replaced by the manufacturer or by its Technical Assistance Service or by a similarly qualified person in order to avoid any hazard.
- Never put live parts into contact with water: It can cause a short circuit!
- Never immerse the appliance in water or other liquids.
- Do not start ironing if your hands are wet or if you are bare-foot.

DANGER OF DAMAGE FROM OTHER CAUSES

- Turn on the appliance only when it is in working position.
- Never leave the appliance unattended when it is connected to the power supply.
- The appliance must be used and left at rest on a stable surface.
- When placing the iron on its stand, ensure that the surface on which the stand is placed is stable.
- When you have to leave the appliance for a short time, always place the iron on the iron rest, turn the appliance off and al-

ways unplug the power cord from the power outlet.

- The appliance must not be used if it has been dropped, if there are visible signs of damage or leaks of water. Do not use the appliance if the power cord or the plug are damaged, or if the appliance is faulty. All repairs, including the power cord replacement, must be carried out only by the Service Center or by authorized technicians, in order to avoid any risk.

WARNING OF BURNS

- Never try to iron garments being worn.
- Do not touch the metal parts of the iron when in operation and for several minutes after it is turned off since it could cause burns.
- Do not aim the jet of steam towards parts of the body or pets.
- Do not under any circumstances remove the boiler cap during use.

WARNING – MATERIAL DAMAGE

- Always unwind the power cord before use.
- Do not pull the power cord to unplug the appliance.
- Do not wrap the power cord around the soleplate when the iron is hot.
- When the iron is hot, do not rest it onto the connecting cable or the power cord. Take special care in ensuring that the cable and the cord do not come into contact with the soleplate when it is hot.
- Do not pour vinegar, descalers or other scented substances into the boiler; Otherwise, the warranty may be revoked.
- Do not put the soleplate in contact with metal surfaces.
- Do not expose the appliance to outdoor elements (rain, sun ...).

SAVE THESE INSTRUCTIONS FOR FUTURE REFERENCE

Note: when the iron is used for the first time, try it on an old piece of fabric to ensure that the soleplate and the water tank are perfectly clean.

WITH REGARD TO THIS MANUAL

The appliances are manufactured in accordance with the specific European standards in force and are protected in all their potentially dangerous parts. Read these warnings carefully and use the appliance only for the use for which it was intended in order to prevent injury and damage. Keep this booklet handy for future reference. If you should decide to give this appliance to other people, remember to also include these instructions.

The information provided in this manual is marked with the following symbols indicating:



Danger for children



Warning of burns



Danger due to electricity



Warning – material damage



Danger of damage from other causes

Identification data

The plate located under the appliance support base shows the following identification data:

- manufacturer and CE marking
- Model (Mod.)
- serial number (SN)
- electrical supply voltage (V) and frequency (Hz)
- electrical power consumption (W)
- assistance toll-free phone number

When ordering at Authorized Service Centers, indicate the model and serial number.

DESCRIPTION OF THE APPLIANCE

- A - Boiler
- B - Boiler cap
- C - Iron temperature control indicator light
- D - Steam button
- E - Continuous steam lock slider
- F - Thermostat knob
- G - Iron/boiler connection cable
- H - Soleplate
- I - Iron stand
- J - Funnel
- K - Steam adjustment knob
- L - Boiler on-off switch
- M- Steam ready light
- N - Manometer
- O - Iron on-off switch

INSTRUCTIONS FOR USE

Filling the boiler before use



Warning!

Fill up the boiler with water before starting up the appliance. Be sure to unplug the appliance before pouring water into the tank.

- 1 Rotate the boiler cap (B) anti-clockwise.
- 2 Pour natural mineral water into the boiler until completely filled (Fig. 3). When filling the boiler, always use the funnell (J) provided.
- 3 Screw the cap again (B).



Warning!

The product functions with normal tap water. Do not use sparkling (carbonated) water. In the case of particularly calcareous waters (with hardness greater than 20°f) use a mixture composed of 50% of tap water and 50% of demineralised water. Never use pure demineralized water.

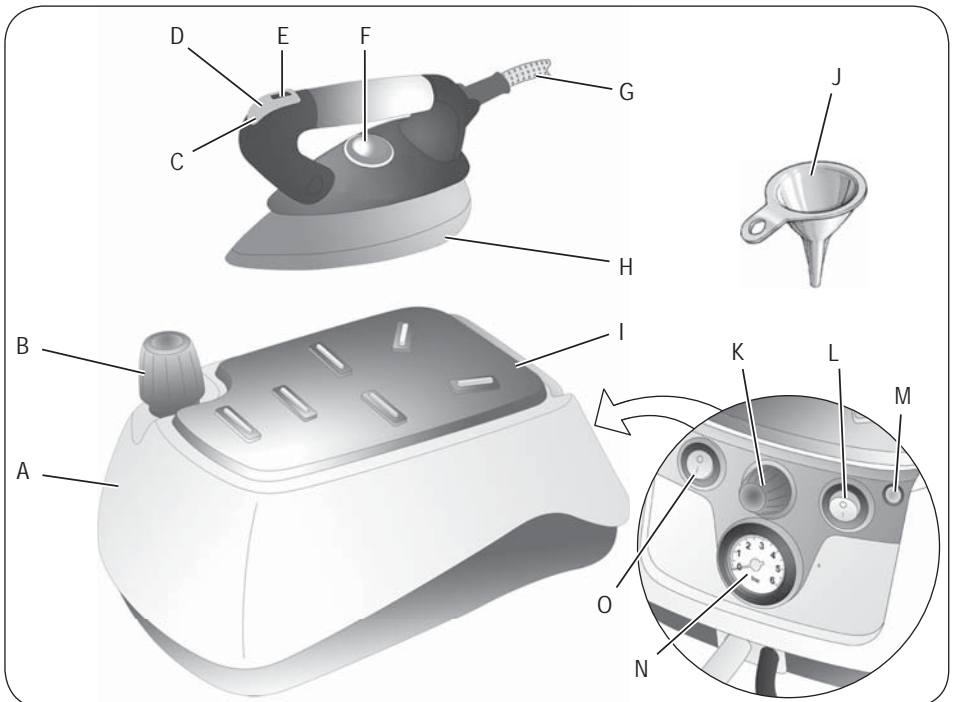

Switching on the appliance



Warning!

Remove any labels and protections from the soleplate before using the appliance for the first time.



Warning!

Connect the appliance to the power mains. Check that the voltage shown on the label located under the appliance corresponds to the voltage of the local mains.

Always connect the appliance to an earthed socket.

When first used, the iron may give out a little smoke. This transitory effect is perfectly normal and will disappear very soon.

- 1 Keep the iron on the iron rest grill.
- 2 Press the boiler on-switch (L).
- 3 Set the steam control knob (K) to the desired value.
- 4 Press the switch (O) to turn on the iron.
- 5 Select the desired temperature using the thermostat knob (F).
- 6 Wait the light (M) is on before using the steam.
- 7 Before applying a jet of steam to the article to be ironed, release two or three good jets of steam towards the floor to stabilise the steam flow (Fig. 5).



Warning!

Never deliver steam when the iron is resting on the grill (I).

Steam adjustment

The appliance is equipped with a regulator (K) which allows the steam output to be adjusted from a minimum to a maximum according to ironing requirements.

Manometer

The product has a manometer (N) that indicates the steam pressure inside the boiler. If during use the pointer indicates the symbol (O) it means that the water in the boiler is low: fill it up following the instructions provided in the chapter "Filling the tank during use".

Steam shot

- 1 Turn the steam adjustment knob (K) to MAX.
- 2 Set the ironing temperature by turning the adjustment knob (C) past the symbol (•••).
- 3 Wait for the indicator lamp (M) of the iron to turn off.
- 4 Wait for the steam ready light (M) to turn on.
- 5 Press the steam button (D) from 3 to 5 seconds. An intense jet of steam will be dispensed when at the button release.

If the steam delivery button (D) has been operated continuously for more than 30 seconds, some water droplets can come out from the steam holes of the iron soleplate. Do not insist excessively on the button (D).

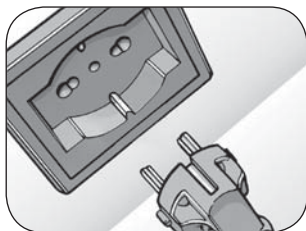

Fig. 2



Fig. 3

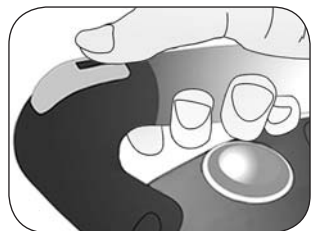

Fig. 4

Continuous steam

- 1 Turn the steam adjustment knob (K) to MAX.
- 2 Set the ironing temperature by turning the adjustment knob (F) past the symbol (•••).
- 3 Wait for the indicator lamp (C) of the iron to turn off.
- 4 Wait for the steam ready light (M) to turn on.
- 5 Press the steam button (D). Move the cursor (E) towards the handle (Fig 6). The cursor (E) will lock the button, making the jet of steam exit continuously and steadily.
- 6 To stop the continuous jet it is necessary to release the button (D). Push the cursor (E) forward (Fig 7).

Filling the boiler during use



Warning!

Never unscrew the cap of the boiler while the appliance is connected to the mains or when there is still pressure inside.

Never unscrew the cap of the boiler while you are ironing.

Before unscrewing the cap (B) always do the following:

- 1 Press the button (L) to turn off the boiler.
- 2 Remove iron from the iron rest grill.
- 3 Press the steam button (D) and let all the steam come out.
- 4 Switch off the iron pressing the button (O) and unplug the power cord from the power outlet.
- 5 Let the appliance to cool down for a few minutes.
- 6 Unscrew the boiler cap (B) counterclockwise. Before unscrewing it completely, wait that the remaining steam whistle stops (Fig 8).
- 7 Refill the boiler using the funnel (J) supplied (Fig 3).
- 8 Add the water to the boiler very slowly. In this way you will avoid splatters of hot water or steam from the boiler from coming unexpectedly out of the hole. Keep your face away from the hole.
- 9 Replace the cap (B) and screw it right down in a clockwise direction, ensuring that it is completely tight.

If the iron is not used for a long time (several weeks) before ironing it is advisable to clean the internal steam tubes. Keep the iron in horizontal position. Operate the steam dispensing button (D) for about 30 seconds. Do not carry out this operation when the iron is on its stand (I).

For short time ironing it is not necessary that the boiler is completely filled. A smaller amount of water in the boiler in fact reduces the waiting times and the consumption of electric power.

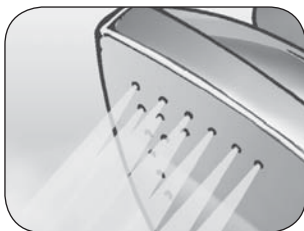

Fig. 5

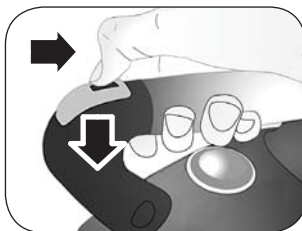

Fig. 6

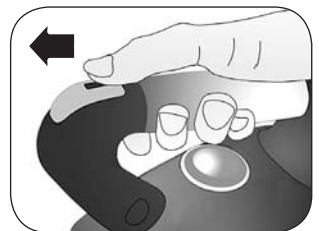

Fig. 7

Temperature selection

Check that on the tissue there is a label with directions for ironing and compare the symbol on the label with the following table. If there is no label with instructions, but you know the type of material, follow the instructions below.

The table refers to the fabrics not treated with starches or similar. If the fabric is treated with starches it can be ironed also at a lower temperature.

VERTICAL IRONING



Warning!

Do not iron fabrics held by other people.

You can use the jet of continuous steam for ironing hanging fabrics. This special ironing procedure serves to remove creases from curtains, fabrics, etc

- 1 Set the ironing temperature by turning the adjustment knob (F) past the symbol (●●●).
- 2 Put the curtain or fabric in the position you want to iron it vertically and press the steam button.

DRY IRONING

- 1 In order to dry iron, i.e. without steam, connect the appliance to the mains supply.
- 2 Press the switch (O) to turn on the appliance.
- 3 Position the steam control knob to the minimum.
- 4 Adjust the thermostat knob (F) to the desired temperature.

Do not press the steam button.

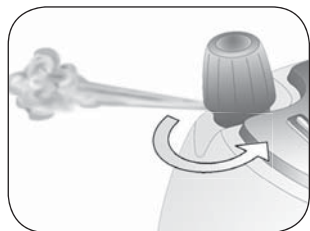

Fig. 8

AFTER IRONING

- 1 Turn off the boiler by pressing the switch (L).
- 2 With the power plug inserted into the outlet, the appliance is powered.
- 3 Press the steam button (D) to remove the residual pressure in the boiler.
- 4 Press the switch (O) to turn off the appliance.
- 5 Remove the power cable from the socket-outlet.
- 6 Wait few minutes to make the appliance cool down.
- 7 Very carefully unscrew the cap of the boiler (B) and before unscrewing it completely wait until any sound of escaping steam has stopped (Fig. 8).
- 8 Let the iron cool down on its iron rest.



Warning!

The power cables and connection cables must not touch the hot parts of the appliance.

- 9 Completely empty the boiler so as to prevent that the accumulation of water in the boiler favours the formation of scale.
- 10 Put the appliance back on top of a stable surface and out of the reach of children.

APPLIANCE CLEANING

Regular cleaning maintains the appliance efficient for a longer time.



Warning!

All cleaning operations described below must be carried out with the appliance switched off and with the plug disconnected from the socket.

Never immerse the appliance in water or other liquids



Warning!

Check the state of the power cable of your iron on a regular basis before using it, and if it is damaged, take it to the service centre closest to you to have it replaced only by specialised personnel.

Never use solvents which may damage the plastic parts.

Do not use abrasives for cleaning the soleplate. Try and keep the soleplate smooth: avoid contact with metal objects.



Warning!

All cleaning operations must be performed when the hot parts have cooled.

The appliance must only be cleaned with a soft, slightly dampened, cloth after unplugging the appliance and allowing all its parts to cool down.

Boiler internal cleaning

- 1 Unplug it from the socket-outlet.
- 2 Fill the boiler with tap water and tighten the cap (B).
- 3 Shake the boiler to remove scale residues formed inside;
- 4 Unscrew the cap and empty the boiler.
- 5 Repeat the operation again until the water comes out clear and clean, then store the product with completely empty boiler.



Warning!

Clean the boiler at least every two months so as to eliminate any residue of lime that could jeopardize proper operation of the appliance.

The warranty does not cover damage caused by clogging due to lime.

TECHNICAL DATA

Power supply: 230 V

Power: 2000 W

Frequency: 50 Hz

Protection class: I

WARRANTY

The appliance is covered by warranty for a period of three years from the date of purchase shown on the receipt/invoice.

If there are defects at the purchase, the appliance replacement is guaranteed.

All parts that may be defective due to negligence or careless use are not covered by the warranty.

The warranty does not apply also in all cases of misuse of the appliance and in the case of professional use.

The seller accepts no responsibility for damage that may directly or indirectly, affect persons, objects and pets as a result of non-compliance with the rules indicated in the instruction manual.



The crossed-out wheeled-bin symbol indicates that the product, at the end of its useful life, must be treated separately from household waste, it must be taken to a recycling centre for electrical and electronic equipment or returned to the retailer at the time of purchase of a new equivalent appliance. Appropriate separate collection for the appliance subsequent sending to recycling, processing and compatible environmental disposal helps preventing negative impact on the environment and on health and promotes the recovery of the materials of which it is made. The user is responsible for assigning the appliance to the appropriate collection centre at the end of its life.

For more detailed information regarding the available collection systems, contact your local waste disposal service or the shop where you purchased the appliance. Anyone who dumps or trashes this appliance and does not return it to a recycling centre for electrical-electronic waste is liable to a pecuniary administrative sanction provided by current legislation on illegal waste disposal.

FOR A PERFECT IRONING

Divide the articles to be ironed according to the types of material: wool with wool, cotton with cotton, etc...





Because the iron heats up much more quickly than it cools down, it is advisable to start with those fabrics which require lower temperatures and move on to those which require progressively higher temperatures.

If the material is made up of more than one type of fibre, always set the temperature to the fibre which requires less heat. For example, if the material is made up of 70% synthetics and 30% cotton, set the temperature control to position (●) (see table) without steam, that is, the temperature for synthetic fabrics.

If you do not know the composition of the article to be ironed, choose a part of the article which will not be seen. Do a test ironing on this part to establish the appropriate temperature (always start with a relatively low temperature and work up until the ideal temperature is reached).

Pure (100%) wool articles can be ironed with the iron set to one of the steam positions. To avoid pure wool, silk and synthetic materials becoming shiny, it makes good sense to iron them on the reverse side. For other materials, especially velvet, which can become shiny very easily, cover them with a cloth and iron in one direction only, using light pressure. The iron must be kept constantly moving over the fabric.



Label Ironing instructions	Kind of fabric	Thermostat
	Synthetic fabrics: Acetate Acrylic Viscose Poliammide (Nylon) Viscose (Rayon) Silk	●
	Wool	● ●
	Cotton Linen	● ● ●
	The mark on the label means do not iron	



Die Sicherheit der für dich
geprüften und zertifizierten
Produkte.

Bügeleisen



Auf www.eurospin.it ist die digitale Version
der Bedienungsanleitung verfügbar



INHALTSVERZEICHNIS

VORGESEHENER GEBRAUCH	43
RESTRISIKEN.....	43
WICHTIGE HINWEISE	43
GEFAHR FÜR KINDER	44
GEFAHR WEGEN STROM.....	44
SCHADENSGEFAHR WEGEN ANDERER URSACHEN	44
HINWEISE ZU VERBRÜHUNGSGEFAHR.....	45
ACHTUNG - SACHSCHÄDEN	45
ZU DIESER BEDIENUNGSANLEITUNG	46
GERÄTEBESCHREIBUNG	47
GEBRAUCHSANWEISUNGEN.....	48
SENKRECHT BÜGELN	51
TROCKEN BÜGELN	51
NACH DEM BÜGELN.....	51
PFLEGE DES GERÄTES.....	52
TECHNISCE DATEN.....	53
GARANTIE	53
FÜR PERFEKTES BÜGELN.....	54

VORGESEHENER GEBRAUCH

Sie können Ihr Gerät zum Bügeln von Kleidungsstücken jeder Art, Vorhängen und Stoffen verwenden. Dabei die auf dem Aufkleber angegebenen Anleitungen befolgen, sei es trocken, mit Dampf oder senkrecht. Beim Bügel soll man eine stabile Oberfläche als Stützablage für die Bügelwäsche und für den Bügeleisen beim Wechseln des Bügelobjekts verwenden.

Jeder andere Einsatz des Geräts ist nicht vom Hersteller vorgesehen. Der Hersteller übernimmt daher keinerlei Haftung für jegliche Art von Schäden, die durch einen ungeeigneten Einsatz des Gerätes verursacht werden. Bei einem ungeeigneten Einsatz verfallen alle Garantieansprüche.

RESTRISIKEN



Gefahr - Verbrennungsrisiko

Die Baumerkmale des Geräts, das in diesem Handbuch vorgestellt wird, gestatten es nicht, den Benutzer von einem möglichen Kontakt mit der heißen Bügelsohle zu schützen, sowohl während der gebrauchskonformen Anwendung als auch einige Minuten nach dem Ausschalten. Den Dampfstrahl nie gegen Körperteile oder Haustiere richten.



WARNUNG - VERLETZUNGSGEFAHR

Nach dem Ausschalten des Bügeleisens, und nachdem der Stecker aus der Steckdose gezogen wurde, das Bügeleisen auf einer festen Unterlage abkühlen lassen. Dabei vor allem aufpassen, dass das Gerät für Kinder unzugänglich ist.

WICHTIGE HINWEISE

DIE BEDIENUNGSANLEITUNG VOR DEM GEBRAUCH AUFMERKSAM LESEN.

- Das Gerät ist nur für den Hausgebrauch vorgesehen und darf nicht für gewerbliche oder industrielle Zwecke verwendet werden.
- Die Originalverpackungen aufbewahren. Die kostenlose Leistung des Kundendiensts für Transportschäden, die durch falsche Verpackung bei der Spedition zum Kundendienst entstehen, ist nicht vorgesehen.
- Die Verwendung vom Zubehör, das nicht vom Hersteller empfohlen oder geliefert ist, kann zu Brandschäden, Stromschlag oder Verletzungen führen.
- Dieses Gerät ist NICHT geeignet für die Verwendung durch Personen mit eingeschränkter Wahrnehmung oder vermindert physischen oder geistigen Fähigkeiten oder einem Mangel an Erfahrung und Kenntnissen, sofern sie nicht durch eine für ihre Sicherheit verantwortliche Person beaufsichtigt und/oder bei der Bedienung angeleitet werden.

GEFAHR FÜR KINDER

- Das Gerät darf von Kindern, die älter als acht Jahren sind, nur dann verwendet werden, wenn sie von einer zuständigen Person bewacht sind und über die sichere Verwendung unterrichtet worden sind sowie die beim Gebrauch vorhandenen Gefahren verstanden haben.
- Kinder dürfen mit dem Gerät nicht spielen.
- Die Kindern ab dem 8. Jahr dürfen Reinigungs- und Wartungseingriffe nur unter Aufsicht von Erwachsenen ausüben.
- Die Verpackungsteile von Kindern fernhalten, da diese eine mögliche Gefahrenquelle bilden.
- Wenn das Gerät als Abfall entsorgt wird, den Versorgungskabel abschneiden. Alle eventuell für die Kinder gefährlichen Geräteteile sollen gesichert werden.
- Das Gerät und das Stromkabel sollen außerhalb der Reichweite von Kindern, die jünger als 8 Jahren sind, gehalten werden.

GEFAHR WEGEN STROM

- Der Einsatz von nicht vom Hersteller zugelassenen Verlängerungskabeln kann Schäden und Unfälle verursachen.
- Wenn das Versorgungskabel beschädigt ist, muss es vom Hersteller oder vom seinem Kundendienst, oder auf jedem Fall von einem entsprechend qualifizierten Techniker ersetzt werden, um jeden Risiko zu vermeiden.
- Die unter Spannung stehenden Geräteteile dürfen nicht in Kontakt mit Wasser kommen: es besteht Kurzschlußgefahr!
- Das Gerät nie in Wasser oder andere Flüssigkeiten tauchen.
- Nicht mit dem Bügeln anfangen, wenn Sie nasse Hände oder nackte Füße haben.

SCHADENSGEFAHR WEGEN ANDERER URSACHEN

- Das Gerät nur einschalten, wenn es sich in Betriebsposition befindet.
- Das Gerät nie unbeaufsichtigt lassen solange es am Stromnetz angeschlossen ist.
- Das Gerät auf einer festen Unterlage benutzen und abstellen.

- Wird das Bügeleisen auf dem Bügeleisenständer abgestellt, muss sichergestellt werden, dass die Auflagefläche des Bügeleisenständers fest ist.
- Sollte es nötig sein, für kurze Zeit weg zu gehen, das Bügeleisen immer auf den entsprechenden Stellrost stellen, das Gerät ausschalten und das Versorgungskabel aus der Steckdose ziehen.
- Das Gerät darf nicht verwendet werden, wenn es gestürzt ist, sichtbare Schäden oder Wasserverluste aufweist. Das Gerät darf nicht benutzt werden, wenn das Stromkabel oder der Stecker beschädigt sind. Um jegliches Risiko vorzubeugen, dürfen alle Reparaturen, einschließlich des Stromkabelwechsels, nur durch das Service Center bzw. autorisierte Fachtechniker durchgeführt werden.

HINWEISE ZU VERBRÜHUNGSGEFAHR

- Niemals Kleidungsstücke bügeln, solange jemand diese angezogen hat.
- Die Metallteile des Bügeleisens während des Betriebs und der ersten Minuten nach dem Abschalten nicht anfassen, weil Verbrennungsgefahr besteht.
- Den Dampfstrahl nie auf Körperteile oder auf Haustiere richten.
- Während des Gebrauchs nie den Dampferzeugerdeckel entfernen.

ACHTUNG - SACHSCHÄDEN

- Vor dem Gebrauch immer den Kabel ausrollen.
- Nie den Stecker am Anschlusskabel durchs Ziehen aus der Steckdose abtrennen.
- Das Anschlusskabel nicht um die Bügelsohle wickeln, solange das Bügeleisen noch heiß ist.
- Das warme Bügeleisen nie auf den Verbindungskabel oder auf den Versorgungskabel stellen und gut aufpassen, dass diese nicht mit der warmen Bügelplatte in Berührung kommen.

- Keinen Essig, Entkalkungsmittel oder andere parfümierte Substanzen in den Dampferzeuger füllen; Andernfalls verfälen die Garantieansprüche.
- Die Bügelsohle darf nicht mit Metallflächen in Kontakt kommen.
- Das Gerät nicht der Witterung ausgesetzt lassen (Regen, Sonne, usw.).

DIE BEDIENUNGSANLEITUNG STETS GUT AUFBEWAHREN

Anmerkung: Beim ersten Gebrauchs des Bügeleisens soll man das Gerät auf einem alten Stoffstück testen, um zu prüfen, dass die Platte und den Wasserbehälter perfekt sauber sind.

ZU DIESER BEDIENUNGSANLEITUNG

Die Geräte sind entsprechend der spezifischen europäischen Normen hergestellt und alle potentiell schädlichen Teilen sind geschützt. Diese Warnhinweise aufmerksam lesen und das Gerät nur zweckmäßig verwenden, um Unfälle und Schäden zu vermeiden. Die Bedienungsanleitung auch für späteres Nachschlagen stets griffbereit aufbewahren. Soll dieses Gerät an andere Personen abgegeben werden, bitte daran denken, auch die Bedienungsanleitung mitzugeben.

Die in dieser Bedienungsanleitung aufgeführten Informationen sind mit den nachstehenden Symbolen gekennzeichnet, die auf folgendes hinweisen:



Gefahr für Kinder



Hinweise zu Verbrühungsgefahr



Gefahr wegen Strom



Achtung - Sachschäden



Schadensgefahr wegen anderer Ursachen

Identifikationsangaben

Auf dem Typenschild unter der Gerätbasis sind folgenden Identifikationsdaten angegeben:

- Hersteller und EC-Markierung
- Modell (Mod.)
- Seriennummer (SN)
- Versorgungsspannung (V) und Frequenz (Hz)
- Leistungsaufnahme (W)
- Gratisnummer Kundendienst

Für eventuelle Anfragen an den autorisierten Service Center sollen Modell und Seriennummer angegeben werden.

GERÄTEBESCHREIBUNG

- A - Dampferzeuger
- B - Dampferzeugerdeckel
- C - Kontrolllampe Bügelsohletemperatur
- D - Dampfschalter
- E - Regler für Dauerdampf
- F - Temperaturregler
- G - Verbindungskabel Bügeleisen - Dampferzeuger
- H - Bügelsohle
- I - Bügeleisenablage
- J - Trichter
- K - Dampfregler
- L - Schalter zum Einschalten des Dampferzeugers
- M - Kontrolllampe Dampfbereitschaft
- N - Manometer
- O - Schalter zum Einschalten des Bügeleisens

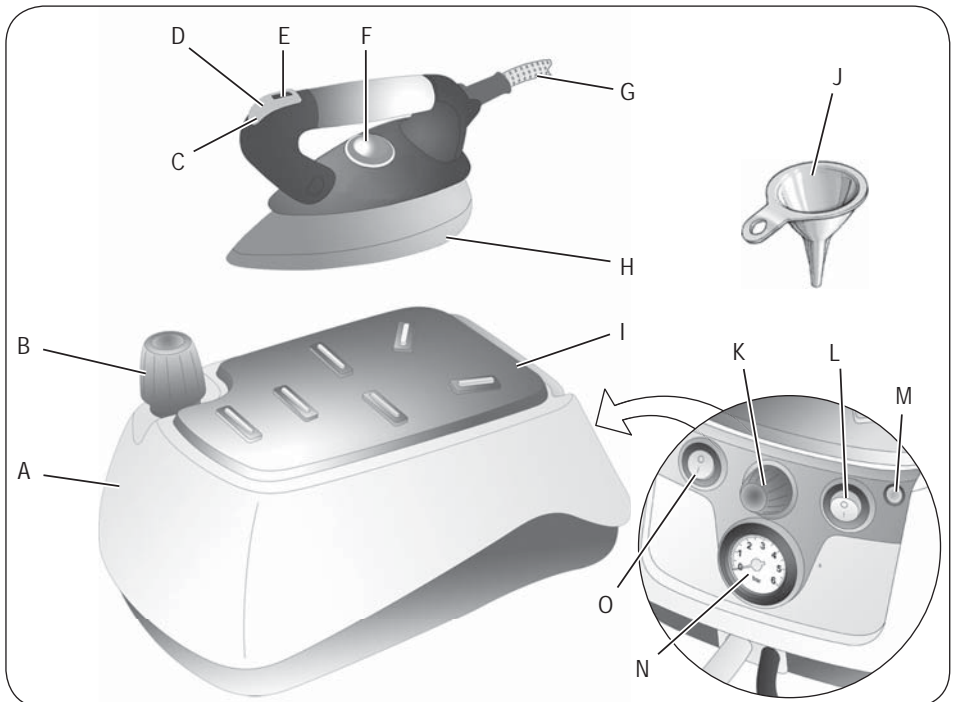

GEBRAUCHSANWEISUNGEN

Füllen des Dampferzeugers vor dem Gebrauch



Achtung!

Den Dampferzeuger vor Inbetriebnahme des Gerätes mit Wasser füllen. Vorm Nachfüllen von Wasser stets den Stecker des Anschlusskabels aus der Steckdose ziehen.

- 1 Den Kesselverschluss (B) gegen den Uhrzeigersinn drehen.
- 2 Den Dampferzeuger vollständig mit Leitungswasser füllen (Fig. 3). Benutzen Sie zum Wassereinfüllen immer den Trichter (J).
- 3 Den Deckel (B) wieder festschrauben.



Achtung!

Das Gerät funktioniert mit normalem Leitungswasser. Kein Sprudelwasser verwenden (mit zugefügtem Kohlendioxid). Bei besonders kalkhaltigem Wasser (mit einer Wasserhärte von mehr als 20°F) ein Gemisch aus 50% Leitungswasser und 50% destilliertem Wasser verwenden. Niemals reines destilliertes Wasser verwenden.

Einschalten des Gerätes



Achtung!

Vor dem ersten Gebrauch des Gerätes müssen eventuell vorhandene Etiketten oder Schutzfilme von der Bügelsohle entfernt werden.



Achtung!

Das Gerät an das Stromnetz anschließen. Überprüfen, ob die auf dem Typenschild angegebene Netzspannung der lokalen Netzspannung entspricht.

Das Gerät muss an eine geerdete Steckdose angeschlossen werden.

Beim ersten Anschalten des Bügeleisens kann eine leichte Rauchbildung auftreten. Das ist normal und hört nach kurzer Zeit auf.

- 1 Das Bügeleisen auf dem entsprechenden Stellrost abstellen.
- 2 Den Schalter zum Einschalten des Dampferzeugers (L) drücken.
- 3 Den Dampfabgabegriff (K) auf die gewünschte Dampfstärke drehen.
- 4 Den Schalter On/Off (O) zum Einschalten des Bügeleisens drücken.
- 5 Die gewünschte Temperatur mit dem Thermostatschalter (F) auswählen.
- 6 Um den Dampf zu benutzen, abwarten, dass sich die Kontrolllampe Dampfbereitschaft (M) einschaltet.
- 7 Bevor Sie den Dampf auf die zu bügelnde Wäsche richten, geben Sie zwei bis drei längere Dampfstöße gegen den Boden ab, um den Dampfausstoß zu stabilisieren (Fig. 5).



Achtung!

Wenn das Bügeleisen auf dem Stellrost (I) steht, nie Dampf abgeben.

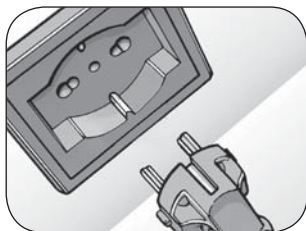

Fig. 2



Fig. 3

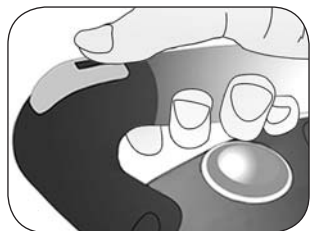

Fig. 4

Dampfregler

Dieses Gerät ist mit einem Dampfregler (K) ausgestattet, über den die Dampfmenge, je nach Bügelart, zwischen Maximal und Minimal geregelt werden kann.

Manometer

Das Gerät ist mit einem Manometer (N) ausgestattet, das den Druck im Dampferzeuger anzeigt. Zeit der Zeiger während des Gebrauchs das (0)-Symbol, heißt das, dass das Wasser im Dampferzeuger zu Ende läuft.: entsprechend der Angaben im Kapitel "Auffüllen des Tanks während des Gerätebetriebs" auffüllen.

Dampfstoß

- 1 Den Dampfregler (K) auf MAX stellen.
- 2 Die Bügeltemperatur am Bügeleisen-Temperaturregler (F) über das Symbol (●●●) stellen.
- 3 Abwarten, bis sich die Kontrolllampe (C) des Bügeleisens ausgeschaltet hat.
- 4 Abwarten, dass sich die Kontrolllampe Dampfbereitschaft (M) einschaltet.
- 5 Den Dampfabgabeschalter (D) für 3 bis 5 Sekunden drücken. Ein starker Dampfstrahl wird beim Loslassen des Dampfschalters ausgelassen.

Wenn der Dampfabgabeschalter (D) ununterbrochen für mehr als 30 Sekunden betätigt wird, es kann passieren, dass aus den Dampföffner der Bügelplatte Wassertropfen ausfließen. Den Schalter nicht zu intensiv drücken (D).

Dampf-Dauerbetrieb

- 1 Den Dampfregler (K) auf MAX stellen.
- 2 Die Bügeltemperatur am Bügeleisen-Temperaturregler (F) über das Symbol (●●●) stellen.
- 3 Abwarten, bis sich die Kontrolllampe (C) des Bügeleisens ausgeschaltet hat.
- 4 Abwarten, dass sich die Kontrolllampe Dampfbereitschaft (M) einschaltet.
- 5 Den Dampfknopf drücken (D). Den Schiebeschalter (E) gegen den Griff (Abb. 6) schieben. Der Regler für Dauerdampf (E) blockiert die Taste und sorgt damit für die Abgabe eines kontinuierlichen und konstanten Dampfstrahls.
- 6 Um den Strahl zu unterbrechen, muss man den Schalter entriegeln (D). Den Schiebeschalter (E) (Abb. 7) nach vorne schieben.

Auffüllen des Dampferzeugers während des Gebrauchs



Achtung!

Nie den Verschluss aufdrehen, solange der Netzstecker nicht gezogen ist und der Dampferzeuger unter Druck steht.

Nie den Verschluss beim Bügeln aufschrauben.

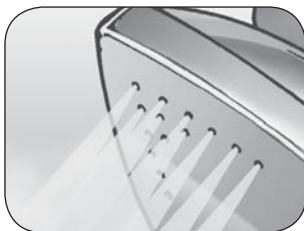

Fig. 5

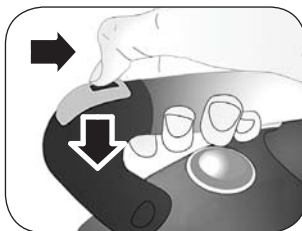

Fig. 6

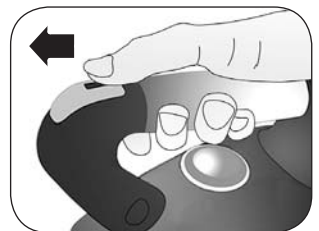

Fig. 7

Bevor man den Deckel (B) abschraubt, wie folgt vorgehen:

- 1 Den Schalter (L) zum Ausschalten des Dampferzeugers drücken.
- 2 Den Bügeleisen aus dem Stellrost entnehmen.
- 3 Den Dampfschalter (D) drücken und den ganzen Dampf ausfließen lassen, bis es komplett verbraucht ist.
- 4 Den Bügeleisen mit dem Schalter (O) ausschalten und den Versorgungskabel aus der Stromstecker ziehen.
- 5 Das Gerät einige Minuten abkühlen lassen.
- 6 Den Dampferzeugerdeckel (B) gegen den Uhrzeigersinn abschrauben. Bevor man ihn komplett abschraubt, warten sie bitte ab, dass das Pfeifen des restlichen Dampfes (Abb. 8) aufhört.
- 7 Den Dampferzeuger mit dem mitgelieferten Trichter (J) (Abb. 3) füllen.
- 8 Das Wasser sehr langsam in den Dampferzeuger einfüllen. Auf diese Weise wird ein plötzliches Herausspritzen von heißem Wasser oder Dampf aus dem Dampferzeuger vermieden. Das Gesicht fern vom Loch halten.
- 9 Den Verschluss (B) nach rechts fest bis zum Anschlag zuschrauben.

Wenn der Bügeleisen lange (mehrere Wochen) aktiv bleibt, muss man vor dem Bügeln die inneren Dampfrohre reinigen. Den Bügeleisen horizontal halten. Den Schalter für Dampfabgabe (D) ca. 30 Sekunden lang betätigen. Diese Arbeit nicht über der Bügeleisenablage (I) ausführen.

Für kurze Bügelzeiten ist es nicht notwendig, dass der Dampferzeuger voll ist. Eine niedrigere Wassermenge reduziert nämlich die Wartezeit und den Stromverbrauch.

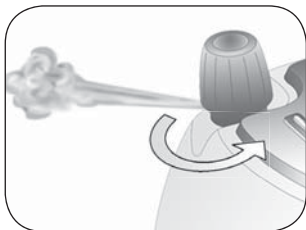

Fig. 8

Temperaturauswahl

Überprüfen, ob der Stoff eine Etikett mit Bügelanleitungen hat und das auf der Etikett angegebene Symbol mit der unten aufgeführten Tabelle vergleichen. Sollte das Etikett mit den Bügelanleitungen fehlen und die Stoffart bekannt sein, die nachstehende Tabelle beachten.

Die Tabelle bezieht sich auf nicht mit Appreturmitteln behandelten Stoffen. Wenn der Stoff mit Appreturmittel behandel ist, kann man auch mit niedrigeren Temperaturen bügeln.

SENKRECHT BÜGELN



Achtung!

Nicht bügeln, wenn die Stoffe von Personen gehalten werden.

Der Dauerdampfstrahl kann zum Bügeln von hängenden Stoffen verwendet werden. Dieses besondere Bügelverfahren dient zum Entfernen von Falten aus Vorhängen, Geweben usw.

- 1 Die Bügeltemperatur am Bügeleisen-Temperaturregler (F) über das Symbol (•••) stellen.
- 2 Den Vorhang oder das Gewebe so positionieren, wie es hängend gebügelt werden soll und dann den Dampfschalter drücken.

TROCKEN BÜGELN

- 1 Um trocken zu bügeln, d.h. ohne Dampf, das Gerät an das Stromnetz anschliessen.
- 2 Den Schalter (O) drücken, um den Bügeleisen einzuschalten.
- 3 Den Dampfeinstellschalter auf die minimale Dampfabgabe stellen.
- 4 Den Thermostatschalter (F) auf die gewünschte Temperatur einstellen.

Nicht den Dampfschalter drücken.

NACH DEM BÜGELN

- 1 Den Heizkessel durch Druck auf den Schalter (L) ausschalten.
- 2 Wenn der Stromstecker eingesteckt ist, bleibt das Gerät unter Spannung.
- 3 DEN DAMPFSCHALTER (D) DRÜCKEN, UM DEN RESTLICHEN DRUCK AUS DEM DAMPFERZEUGER ZU ENTFERNEN.
- 4 Den Schalter (O) drücken, um den Bügeleisen auszuschalten.
- 5 Den Stecker aus der Steckdose ziehen.
- 6 Einige Minuten warten, damit das Gerät abkühlen kann.
- 7 Bitte warten Sie bis ein eventuelles Zischen aufhört, bevor Sie den Verschluss (B) ganz aufdrehen (Fig. 8).
- 8 Den Bügeleisen auf dem Bügelabstellrost abkühlen lassen.



Achtung!

Die Stromversorgungs- und Verbindungskabeln dürfen nicht mit den heißen Teilen des Bügeleisens in Berührung kommen.

- 9 Den Dampferzeuger vollständig entleeren, so dass eine Bildung von Kalkablagerungen durch stehendes Wasser in dem Dampferzeuger vermieden wird.
- 10 Das Bügeleisen auf einer festen Fläche und für Kinder unzugänglich wegstellen.

PFLEGE DES GERÄTES

Eine regelmäßige Reinigung erhält das Gerät länger funktionsfähig.



Achtung!

Bei allen nachstehend aufgeführten Reinigungs- und Pflegearbeiten muss das Gerät ausgeschaltet und der Stecker aus der Steckdose gezogen sein.

Das Gerät nie ins Wasser oder andere Flüssigkeiten tauchen



Achtung!

Den Zustand des Anschlusskabels Ihres Bügeleisens vorm Gebrauch regelmäßig überprüfen und im Fall von Schäden zur nächstgelegenen Kundendienststelle bringen und nur durch Fachpersonal auswechseln lassen.

Keine Lösungsmittel verwenden, da diese die Plastikteile beschädigen.

Keine Scheuermittel zum Reinigen der Bügelsohle verwenden. Dafür sorgen, dass die Bügelsohle immer glatt bleibt: Kontakt mit Metallgegenständen vermeiden.



Achtung!

Alle Reinigungs- und Pflegearbeiten müssen ausgeführt werden, wenn die heiße Geräte-teile wieder kalt sind.

Zur Pflege des Gerätes als erstes den Stecker des Anschlusskabels aus der Steckdose ziehen, anschließend warten, bis alle Teile abgekühlt sind. Das Gerät ausschließlich mit einem weichen und leicht feuchten Tuch reinigen.

Reinigung der Innerteile des Bügeleisens

- 1 Den Stecker aus der Stromsteckdose ziehen.
- 2 Den Dampferzeuger mit Leitungswasser füllen un den Deckel (B) zuschrauben.
- 3 Den Dampferzeuger schütteln, um eventuelle Kalkreste in seinem Inneren zu entfernen;
- 4 Den Verschluss abschrauben, um den Dampferzeuger zu entleeren.
- 5 Den Vorgang wiederholen bis das Wasser klar und sauber ausfließt, danach das Gerät mit dem leeren Dampferzeuger abstellen.



Achtung!

Der Dampferzeuger muss mindestens alle zwei Monate von eventuellen Kalkresten gereinigt werden, die den richtigen Gerätebetrieb beeinträchtigen könnten.

Die Garantieleistungen decken keine Schäden ab, die durch von Kalk verursachten Verstopfungen entstanden sind.

TECHNISCHE DATEN

Versorgung: 230 V

Leistung: 2000W

Frequenz: 50 Hz

Schutzklasse: I

GARANTIE

Das Gerät hat eine dreijährige Garantie. Die Garantiezeit läuft ab dem Einkaufsdatum.

Ausschlaggebend ist das Datum auf dem Kassenbon/auf der Rechnung.

Im Falle eines vor dem Einkauf vorhandenen Mangels wird der Ersatz garantiert.

Die Garantie gilt nicht für alle Teile, die Fehler aufgrund von Fahrlässigkeit oder Nachlässigkeit während der Gebrauchs aufweisen.

Der Garantieanspruch wird außerdem in allen Fällen einer unsachgemäßen Bedienung und einer professionellen Verwendung des Geräts ausgeschlossen.

Der Verkäufer lehnt jede Haftung für eventuelle Schäden ab, die an Personen, Sachen und Haustieren als Folge der Nichteinhaltung aller im Bedienungshandbuch angegebenen Vorschriften direkt oder indirekt zugefügt werden.



Das Symbol der durchgestrichenen Abfalltonne auf dem Gerät zeigt, dass das Gerät am Ende seines Lebenszyklus getrennt von den Hausabfällen behandelt werden muss und einer speziellen Sammelstelle für elektrische und elektronische Altgeräte oder dem Verkäufer beim Einkauf ein neues Gerätes abgegeben werden muss. Die angemessene getrennte Sammlung für das Recycling, die Verwertung oder die umweltschonende

Entsorgung des Geräts trägt zur Vermeidung einer möglicher Umwelt- oder Gesundheitsbelastung bei und fördert die stoffliche Verwertung seiner Bestandmaterialien. Der Benutzer ist für die Abgabe des Geräts am Lebenszyklusende an geeigneten Sammlungsstellen verantwortlich. Für nähere Informationen über die vorhandenen Sammelsysteme wenden Sie sich bitte an den lokalen Abfallentsorgungsdienst oder an das Geschäft an, bei dem das Gerät gekauft wurde. Wem dieses Gerät im Hausmüll wirft oder sonst in der Umwelt lässt und es nicht bei der Sammelstelle für elektrische-elektronische Altgeräte abgibt droht eine von der geltenden Normen über die illegale Beseitigung von Abfällen vorgesehene Geldstrafe.





FÜR PERFEKTES BÜGELN

Die zu bügelnden Kleidungsstücke entsprechend der Stoffart trennen: Wolle mit Wolle, Baumwolle mit Baumwolle, usw...
Da sich die Bügelsohle viel schneller erhitzt als abkühlt, sollte man zunächst die Stoffe bügeln, die eine niedrigere Temperatur erfordern und dann allmählich auf Stoffe übergehen, die höhere Temperaturen erfordern.

Besteht das Gewebe aus verschiedenen Garnarten, ist die Temperatur immer auf die Faser einzustellen, die die niedrigste Temperatur verlangt. Besteht ein Gewebe z.B. zu 70% aus synthetischen Fasern und zu 30% aus Baumwolle, ist die Temperatur auf die Position (•) (siehe Tabelle) ohne Dampf einzustellen, d.h. auf die Temperatur für synthetische Fasern.
Ist die Gewebe-Zusammensetzung des zu bügelnden Kleidungsstückes unbekannt, eine nicht sichtbare Stelle am Gewebe suchen. Einen Versuch vornehmen, an dieser Stelle bügeln und die geeignetste Temperatur auswählen (immer mit einer relativ niedrigen Temperatur anfangen und dann diese nach und nach erhöhen, bis die geeignete Temperatur erreicht ist).



Reine Wollstoffe (100%) können auch nur mit Dampf gebügelt werden. Um zu vermeiden, dass das Gewebe glänzend wird, bei reinen Wollstoffen, Seide und Kunstfasern darauf achten, dass auf der Rückseite gebügelt wird. Bei anderen Gewebearten und besonders bei Samt sollte man, um zu vermeiden, dass sie glänzend werden, (mit einem Tuch) nur in eine Richtung mit leichtem Druck bügeln. Das Bügeleisen sollte dabei auf dem zu bügelnden Gewebe ständig in Bewegung gehalten werden.

Etikett mit Büge- anleitung am Stoff	Stoffart	Temperaturregler
	Synthetische Stoffe: Azetat Acryl Viskose Polyamid (Nylon) Polyester (Rayon) Seide	•
	Wolle	••
	Baumwolle Leinen	•••
	Dieses Zeichen auf dem Etikett zeigt an, dass dieser Artikel nicht gebügelt werden darf	

ENKHO



sistema stirante

likalni sistem

ironing system

Bügeleisen

Importato da/Uvoznik: Spesa Intelligente S.p.A.

Distribuito da/ Dobavitelj za: Eurospin Italia S.p.A. Via Campalto 3/D - 37036 San Martino B.A. (VR) - Italy

Dobavitelj za Slovenijo: Eurospin Eko d.o.o. Renški Podkarj 64, 5292 Rence - Slovenija

Telefon: 05 338 36 00- www.eurospin.it - www.eurospin.si

MADE IN CHINA

Leggere e Conservare. Preberite in Shranite

